

Prijscatalogus

# Drainagesystemen



België | Nederland 2024



# Inhoudsopgave

## Uw contactpersonen 5

## Landbouwdrainage 7

FF-drainageleiding	8
Kokofil	8
Multifil	9
Drainagebuis met omhulling	9
FF-drainageleiding met PY-vlies	9
PE-drainageleiding	13
PP-drainageleiding	13

## Gebouwdrainage 17

opti-drän - systeem	18
opti-control	19
MultiControl	22

## Ondergrondse kabelbescherming 27

Kabuflex S	28
Kabuflex R	29
Furowell	39

## Tuin- en landschapsbouw 41

Boombeluchtungs- en irrigatieset	42
----------------------------------	----

## Buitenriolering - regenwater 45

AquaPipe - systeem	46
AquaTraffic Control	54
Strabusil	57
StormPipe	62
StrabuControl	65
Strasil	74
RailPipe	80
RailControl	81

## Regenwaterbeheer 83

Rigofill ST - systeem	84
SickuPipe	98
MuriPipe	98

## Bijlage 106

Productoverzicht reinigingssystemen	106
Informatie over DIN 4262-1	108
Normen voor afwateringsproducten	109
Technische waarden – Materialen	110

## Leveringsservice 111

# Rigofill ST<sup>®</sup> infiltratiekratten

de universele basis voor regenwaterbuffers

406 liter

Extreem groot volume

SLW 60

Inbouw onder verkeersoppervlakken

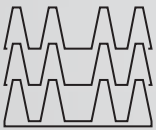

Stapelbaar



Recyclebaar



Modulaire constructie

Installatiegeometrie vrij in te richten



Inspecteerbaar

EN 17152-1

Conform



# Uw contactpersonen

## Contactpersonen centrale Königsberg

### Hoofd Verkoop

Klaus Lichtscheidel +49 9525 88-8066  
klaus.lightscheidel@fraenkische.de

### Districtshoofd Verkoop

Markus Blatt +49 9525 88-8609  
markus.blatt@fraenkische.de

### Techniek

Pedro Simões +49 9525 88-8360  
pedro.simoes@fraenkische.de

### Binnendienst

Dinah Wächter +49 9525 88-8155  
dinah.waechter@fraenkische.de

Carolin Diem +49 9525 88-2229  
carolin.diem@fraenkische.de

Julia Möller +49 9525 88-2394  
julia.moeller@fraenkische.de

**Fax +49 9525 88-2522**

Viktoria Majewski +49 9525 88-2103  
viktoria.majewski@fraenkische.de

Fabian Thiergärtner +49 9525 88-2197  
fabian.thiergaertner@fraenkische.de

Jennifer Gernert +49 9525 88-2569  
jennifer.gernert@fraenkische.de

## Contactpersonen ter plaatse

### Nederland

Riopro BV  
+31 (0) 85 888 63 77  
info@riopro.nl  
www.riopro.nl

### België

Riopro BV  
+32 (0) 9 292 75 50  
info@riopro.be  
www.riopro.be





## Landbouwdrainage

De oude Babyloniërs kenden het begrip drainage al. Sindsdien werd de kunst van het afwateren resp. het verbeteren van de grondwaterhuishouding continu verder ontwikkeld. Een langzame evolutie, die echter in de jaren 60 van de vorige eeuw een echte revolutie doormaakte.

In die jaren 60 werd met de FF-drainageleiding in Duitsland een idee geboren, dat een revolutie op het gebied van drainage betekende! De uitvinder van de eerste machinale ploeg voor het leggen van drainagebuizen was attent geworden op de destijds al bekende, eindeloos geanodiseerde kunststof installatiebuis van FRÄNKISCHE – dit werd het allereerste begin van de gele FF-drainageleiding. Met de eerste eindeloos geanodiseerde, geribde en flexibele drainagebuis van PVC-U leverde FRÄNKISCHE baanbrekend werk en definieerde de stand van de techniek opnieuw. Een ongeëvenaard succesverhaal begon, dat tot op de dag van vandaag ook dient als basis voor meer innovatieve producten.

## FF-drainageleiding



ÖNORM B5140

DIN 1187

Flexibele drainagebuis van PVC-U; geel, standaard sleufbreedte 1,2 mm.

**Toepassing:** In veel drainagetoepassingen, bijv. in de civiele techniek, tuin- en landschapsbouw, bij begraafplaatsen, als landbouwdrainage, enz.

Product	Art.nr.	Technische gegevens	VPE	Prijs [€/m]
FF-drainageleiding	53100050	DN 50	Rol à 50 m	<b>1,90</b>
	53100065	DN 65	Rol à 50 m	<b>2,20</b>
	53100080	DN 80	Rol à 50 m	<b>2,45</b>
	53100100	DN 100	Rol à 50 m	<b>3,35</b>
	53100125	DN 125	Rol à 50 m	<b>6,60</b>
	53100160	DN 160	Rol à 50 m	<b>8,90</b>
	53100200	DN 200	Rol à 45 m	<b>17,45</b>

FF-drainageleiding ongeperforeerd	53120050	DN 50	Rol à 50 m	<b>1,90</b>
	53120065	DN 65	Rol à 50 m	<b>2,20</b>
	53120080	DN 80	Rol à 50 m	<b>2,45</b>
	53120100	DN 100	Rol à 50 m	<b>3,35</b>
	53120125	DN 125	Rol à 50 m	<b>6,60</b>
	53120160	DN 160	Rol à 50 m	<b>8,90</b>
	53120200	DN 200	Rol à 45 m	<b>17,45</b>

FF-drainageleiding grote rol	53105050	DN 50	Rol à 200 m	<b>1,90</b>
	53105065	DN 65	Rol à 150 m	<b>2,20</b>
	53105080	DN 80	Rol à 100 m	<b>2,45</b>
	53105100	DN 100	Rol à 100 m	<b>3,35</b>

FF-drainageleiding speciale lengte	53180080	DN 80	Rol à 10 m	<b>4,30</b>
	53180100	DN 100	Rol à 10 m	<b>4,80</b>

## Kokofil



ÖNORM B5140

DIN 1187

FF-drainageleiding ommanteld met kokosvezels.

**Toepassing:** In veel drainagetoepassingen, vooral in de tuin- en landschapsbouw, als landbouwdrainage, enz.

Product	Art.nr.	Technische gegevens	VPE	Prijs [€/m]
Kokofil	53200050	DN 50	Rol à 50 m	<b>3,20</b>
	53200065	DN 65	Rol à 50 m	<b>4,05</b>
	53200080	DN 80	Rol à 50 m	<b>5,50</b>
	53200100	DN 100	Rol à 50 m	<b>7,15</b>
	53200125	DN 125	Rol à 50 m	<b>13,85</b>
	53200160	DN 160	Rol à 25 m	<b>19,25</b>
	53200200	DN 200	Rol à 20 m	<b>34,35</b>

Kokofil grote rol	53205050	DN 50	Rol à 200 m	<b>3,20</b>
	53205065	DN 65	Rol à 150 m	<b>4,05</b>
	53205080	DN 80	Rol à 100 m	<b>5,50</b>

Kokofil speciale lengte	53208100	DN 100	Rol à 10 m	<b>9,70</b>
-------------------------	----------	--------	------------	-------------



## Multifil

FF-drainageleiding met PP-vezelommanteling.

**Toepassing:** Zowel in de landbouw als in de tuin- en landschapsbouw.



ÖNORM B5140

DIN 1187

Product	Art.nr.	Technische gegevens	VPE	Prijs [€/m]
Multifil	53210050	DN 50	Rol à 50 m	<b>3,35</b>
	53210065	DN 65	Rol à 50 m	<b>4,50</b>
	53210080	DN 80	Rol à 50 m	<b>6,60</b>
	53210100	DN 100	Rol à 50 m	<b>8,55</b>
	53210125	DN 125	Rol à 50 m	<b>15,95</b>
	53210160	DN 160	Rol à 25 m	<b>25,70</b>
	53210200	DN 200	Rol à 20 m	<b>46,40</b>
Multifil grote rol	53215050	DN 50	Rol à 200 m	<b>3,35</b>
	53215065	DN 65	Rol à 150 m	<b>4,50</b>
	53215080	DN 80	Rol à 100 m	<b>6,60</b>

## Drainagebuis met omhulling

FF-drainageleiding met filterkous.

**Toepassing:** Zowel in de landbouw als in de tuin- en landschapsbouw.



ÖNORM B5140

DIN 1187

Product	Art.nr.	Technische gegevens	VPE	Prijs [€/m]
Filterkousbuis	53232050	DN 50	Rol à 50 m	<b>4,50</b>
	53232065	DN 65	Rol à 50 m	<b>5,00</b>
	53232080	DN 80	Rol à 50 m	<b>7,30</b>
	53232100	DN 100	Rol à 50 m	<b>9,60</b>
	53232125	DN 125	Rol à 50 m	<b>16,55</b>
	53232160	DN 160	Rol à 25 m	<b>26,45</b>
	53232200	DN 200	Rol à 20 m	<b>53,00</b>

## FF-drainageleiding met PY-vlies

**Toepassing:** Zowel in de landbouw als in de tuin- en landschapsbouw.



ÖNORM B5140

DIN 1187

Product	Art.nr.	Technische gegevens	VPE	Prijs [€/m]
FF-drainageleiding met PY-vlies	53230050	DN 50	Rol à 50 m	<b>3,55</b>
	53230065	DN 65	Rol à 50 m	<b>4,65</b>
	53230080	DN 80	Rol à 50 m	<b>7,00</b>
	53230100	DN 100	Rol à 50 m	<b>8,95</b>
	53230125	DN 125	Rol à 50 m	<b>16,20</b>
	53230160	DN 160	Rol à 25 m	<b>26,15</b>
	53230200	DN 200	Rol à 20 m	<b>49,70</b>
FF-drainageleiding met PY-vlies grote rol	53235050	DN 50	Rol à 200 m	<b>3,55</b>
	53235065	DN 65	Rol à 150 m	<b>4,65</b>
	53235080	DN 80	Rol à 100 m	<b>7,00</b>

## Toebehoren drainagebuis

Van PVC-U, PE of PP. Past op FF-drainageleiding, Kokofil, Multifil, filterkousbuis, FF-drainageleiding met PY-vlies en opti-drän. Hulpstukken met klikverbinding.

### Andere hulpstukken op aanvraag



Product	Art.nr.	Technische gegevens	VPE	KG	Prijs [€/st.]
Klikmof	53610050	DN 50	1 stuk	EX04	<b>2,30</b>
	53610065	DN 65	1 stuk		<b>2,90</b>
	53610080	DN 80	1 stuk		<b>5,00</b>
	53610100	DN 100	1 stuk		<b>7,15</b>
	53610125	DN 125	1 stuk		<b>9,35</b>
	53610160	DN 160	1 stuk		<b>10,20</b>
	53610200	DN 200	1 stuk		<b>28,90</b>



Afsluitdop	53680050	DN 50	100 stuks	EX04	<b>1,70</b>
	53680065	DN 65	50 stuks		<b>2,25</b>
	53680080	DN 80	25 stuks		<b>3,60</b>
	53680100	DN 100	20 stuks		<b>4,60</b>
	53680125	DN 125	10 stuks		<b>5,60</b>
	53680160	DN 160	1 stuk		<b>11,80</b>
	53680200	DN 200	1 stuk		<b>30,60</b>



Klikbocht 90°	53620080	DN 80	10 stuks	EX04	<b>12,80</b>
	53620100	DN 100	25 stuks		<b>16,70</b>
	53620125	DN 125	4 stuks		<b>22,80</b>
	53620160	DN 160	1 stuk		<b>32,40</b>
	53620200	DN 200	1 stuk		<b>46,40</b>



T-stuk 90°	53630050	DN 50	20 stuks	EX04	<b>15,65</b>
	53630065	DN 65	20 stuks		<b>17,95</b>
	53630080	DN 80	15 stuks		<b>24,05</b>
	53630100	DN 100	25 stuks		<b>28,90</b>
	53630125	DN 125	4 stuks		<b>38,65</b>
	53630160	DN 160	1 stuk		<b>50,35</b>
	53630200	DN 200	1 stuk		<b>69,25</b>



Verloop T-stuk 90°	53631065	DN 65/50	1 stuk	EX04	<b>25,65</b>
	53631080	DN 80/65	1 stuk		<b>36,25</b>
	53632080	DN 80/50	1 stuk		<b>31,85</b>
	53631100	DN 100/80	1 stuk		<b>44,75</b>
	53632100	DN 100/65	1 stuk		<b>42,20</b>
	53631125	DN 125/100	1 stuk		<b>57,25</b>
	53632125	DN 125/80	1 stuk		<b>54,90</b>
	53633125	DN 125/65	1 stuk		<b>52,50</b>
	53631160	DN 160/125	1 stuk		<b>83,65</b>
	53632160	DN 160/100	1 stuk		<b>77,55</b>
	53633160	DN 160/80	1 stuk		<b>72,90</b>

## Toebehoren drainagebuis

Van PVC-U, PE of PP. Past op FF-drainageleiding, Kokofil, Multifil, filterkousbuis, FF-drainageleiding met PY-vlies en opti-drän. Hulpstukken met klikverbinding.

### Andere hulpstukken op aanvraag



Product	Art.nr.	Technische gegevens	VPE	KG	Prijs [€/st.]
Klik T-stuk 45°	53640050	DN 50	20 stuks	EX04	<b>18,05</b>
	53640065	DN 65	10 stuks		<b>21,10</b>
	53640080	DN 80	10 stuks		<b>27,85</b>
	53640100	DN 100	25 stuks		<b>32,25</b>



Klik T-stuk 45°	53640125	DN 125	1 stuk	EX04	<b>45,60</b>
	53640160	DN 160	1 stuk		<b>59,65</b>
	53640200	DN 200	1 stuk		<b>82,75</b>



Overgang naar gladwandige buis met gladwandige buismof	53660100	DN 100 Gladwandige buisspie inschuifbaar	20 stuks	EX04	<b>16,90</b>
Overgang naar gladwandige buis met gladwandige buisspie	53661101	DN 100 Gladwandige buismof opsteekbaar	20 stuks	EX04	<b>16,90</b>

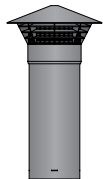

Beluchter	53690100	DN 100; met vergrendeling-snokken; voor de infiltratie van afvalwater uit kleine rioolwaterzuiveringsinstallaties conform DIN 4261	1 stuk	EX04	<b>59,00</b>
-----------	----------	--	--------	------	--------------



Verloop klikmof	53611065	DN 65/50	20 stuks	EX04	<b>5,70</b>
	53612080	DN 80/50	1 stuk		<b>20,50</b>
	53611080	DN 80/65	20 stuks		<b>7,45</b>
	53613100	DN 100/50	1 stuk		<b>28,80</b>
	53612100	DN 100/65	1 stuk		<b>23,75</b>
	53611100	DN 100/80	20 stuks		<b>10,00</b>
	53613125	DN 125/65	1 stuk		<b>32,95</b>
	53612125	DN 125/80	1 stuk		<b>31,45</b>
	53611125	DN 125/100	10 stuks		<b>12,70</b>
	53613160	DN 160/80	1 stuk		<b>50,30</b>
	53612160	DN 160/100	1 stuk		<b>46,00</b>
	53611160	DN 160/125	10 stuks		<b>15,95</b>
	53613200	DN 200/100	1 stuk		<b>83,00</b>
	53612200	DN 200/125	1 stuk		<b>85,60</b>
53611200	DN 200/160	1 stuk	<b>49,30</b>		



Invoerstuk voor zadelstuk	53685050	DN 50 – 90°	105 stuks	EX04	<b>3,40</b>
	53685065	DN 65 – 90°	70 stuks		<b>4,95</b>
	53686050	DN 50 – 45°	105 stuks		<b>3,40</b>
	53686065	DN 65 – 45°	80 stuks		<b>4,95</b>

## Toebehoren drainagebuis

Van PVC-U, PE of PP. Past op FF-drainageleiding, Kokofil, Multifil, filterkousbuis, FF-drainageleiding met PY-vlies en opti-drän. Hulpstukken met klikverbinding.

### Andere hulpstukken op aanvraag



Product	Art.nr.	Technische gegevens	VPE	KG	Prijs [€/st.]
Zadelstuk	53674080	DN 80	140 stuks	EX04	<b>7,60</b>
	53674100	DN 100	120 stuks		<b>9,90</b>
	53674125	DN 125	60 stuks		<b>12,80</b>
	53674160	DN 160/200	40 stuks		<b>17,00</b>



Aansluitstuk L <sup>1)</sup>	53665065	DN 65/50	25 stuks	EX04	<b>20,50</b>
	53666080	DN 80-100/50	25 stuks		<b>16,90</b>
	53665080	DN 80-100/65	25 stuks		<b>16,35</b>
	53667125	DN 100-125/50	10 stuks		<b>23,35</b>
	53666125	DN 100-125/65	10 stuks		<b>25,40</b>
	53665100	DN 100-125/80	10 stuks		<b>27,50</b>
	53668160	DN 125-160/50	1 stuk		<b>31,50</b>
	53667160	DN 125-160/65	1 stuk		<b>32,13</b>
	53666160	DN 125-160/80	1 stuk		<b>33,60</b>
	53665125	DN 125-160/100	10 stuks		<b>34,65</b>
	53665160	DN 160-200/125	1 stuk		<b>40,65</b>



Uitvoerstuk met eindklep <sup>2)</sup>	53679050	DN 50; lengte 1 m	25 stuks	EX04	<b>35,40</b>
	53679065	DN 65; lengte 1 m	10 stuks		<b>47,20</b>
	53679080	DN 80; lengte 1 m	10 stuks		<b>57,90</b>
	53679100	DN 100; lengte 1 m	5 stuks		<b>75,80</b>
	53679125	DN 125; lengte 1 m	5 stuks		<b>90,85</b>
	53679160	DN 160; lengte 1 m	5 stuks		<b>116,45</b>
	53679200	DN 200; lengte 1 m	3 stuks		<b>200,55</b>

<sup>1)</sup> Aansluitstuk L met verlengde afsluitkap voor zijdelingse, directe aansluiting van de zuiger met kleine nominale wijdttes

<sup>2)</sup> Eindbuizen voor gladwandige buizen 250, 300 en 400 op aanvraag

## PE-drainageleiding



Geribde volledig geperforeerde drainagebuis van PE; zwart met gele markering; ringstijfheidsklasse SN 8; sleufoppervlak  $\geq 50 \text{ cm}^2/\text{m}$ ; sleufbreedte 1,2 mm. In navolging van DIN 1187 en DIN 4262-1.

**Toepassing:** In veel drainagetoepassingen, bijv. in de civiele techniek, tuin- en landschapsbouw en bij sportterreinen, bij begraafplaatsen, landbouwdrainage, bij oppervlakte- en dieptedrainage enz.

### Belangrijk

Niet geschikt voor gebouwdrainage conform DIN 4095.

Product	Art.nr.	Technische gegevens	VPE	Prijs [€/m]
PE-drainageleiding	53103065	DN 65, met metermarkering	Rol à 50 m	<b>2,80</b>
	53103080	DN 80, met metermarkering	Rol à 50 m	<b>3,25</b>
	53103100	DN 100, met metermarkering	Rol à 50 m	<b>3,80</b>
PE-drainageleiding grote rol	53108065	DN 65	Rol à 150 m	<b>2,80</b>
	53108080	DN 80	Rol à 100 m	<b>3,25</b>
	53108100	DN 100	Rol à 100 m	<b>3,80</b>
PE-drainageleiding ongeperforeerd	53123080	DN 80	Rol à 50 m	<b>3,25</b>
	53123100	DN 100	Rol à 50 m	<b>3,80</b>

## PP-drainageleiding







Geribde ongeperforeerde drainagebuis van PP; blauw; ringstijfheid  $\geq 10 \text{ kN/m}^2$  ("SN 10"); in navolging van DIN 1187 en DIN 4262-1.

**Toepassing:** Als zogenoemde "blinde buis" voor de verlaging van het grondwaterpeil, voor rechtstreekse aansluiting op pompen (vacuümafzuiging bij dieptedrainages).

Product	Art.nr.	Technische gegevens	VPE	Prijs [€/m]
PP-drainageleiding	53123081	DN 80	Rol à 50 m	<b>5,40</b>
	53123101	DN 100	Rol à 50 m	<b>7,40</b>

## Toebehoren voor PE-drainageleiding en PP-drainageleiding

Product	Art.nr.	Technische gegevens	VPE	KG	Prijs [€/st.]
 Klikmof (PP)	53710065	DN 65	1 stuk	EX04	<b>3,80</b>
	53710080	DN 80	1 stuk		<b>4,85</b>
	53710100	DN 100	1 stuk		<b>7,00</b>
 Klik verloopmof	53711100	DN 100/80	1 stuk	EX04	<b>9,10</b>
 Verloop T-stuk 90°	53730080	DN 80	1 stuk	EX04	<b>23,00</b>
	53730100	DN 100	1 stuk		<b>27,60</b>
 Klik T-stuk 45°	53740080	DN 80	1 stuk	EX04	<b>26,60</b>
	53740100	DN 100	1 stuk		<b>30,90</b>
 Verloop T-stuk (PP)	53731100	DN 100 / 80	1 stuk	EX04	<b>40,40</b>



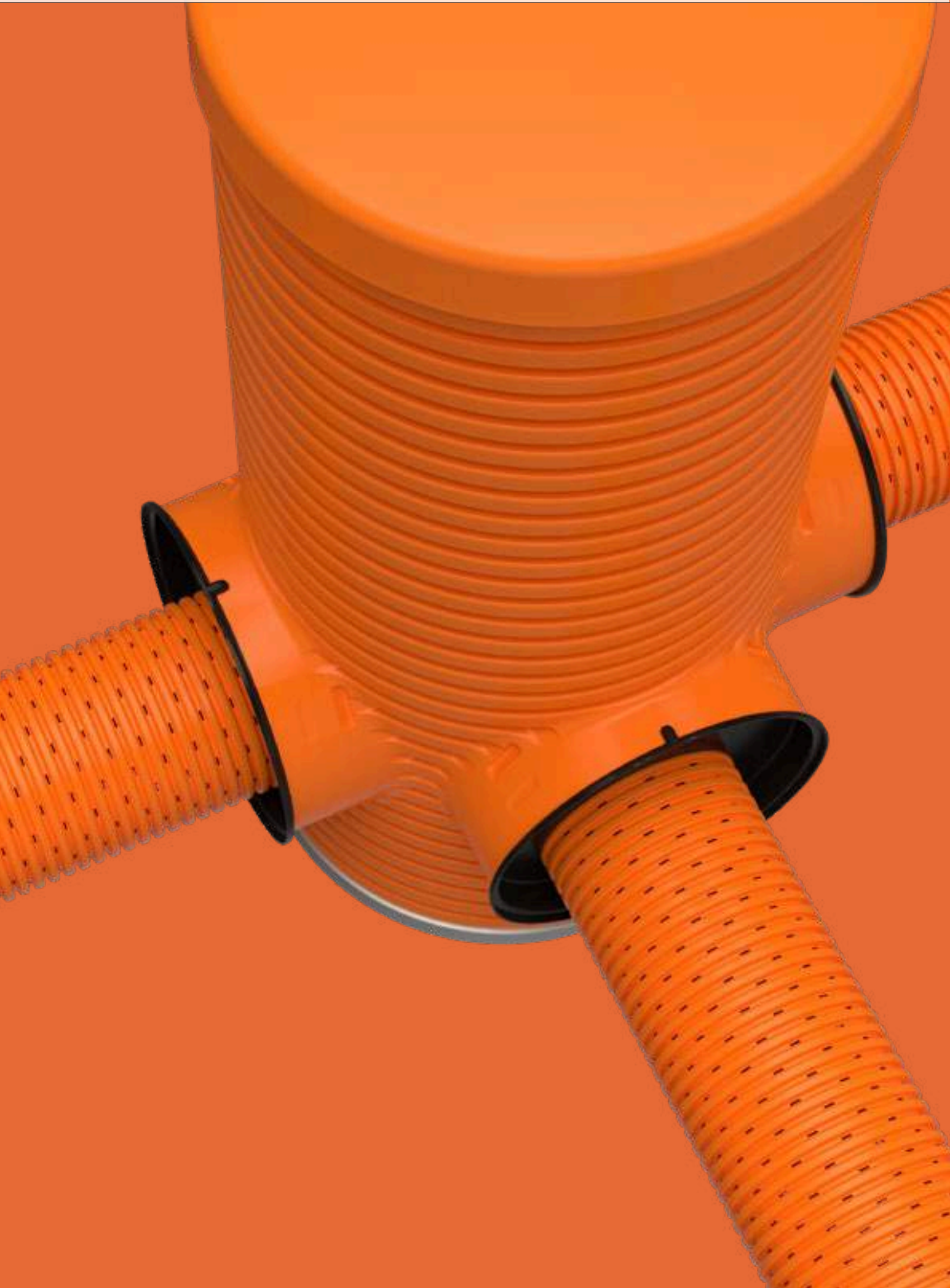



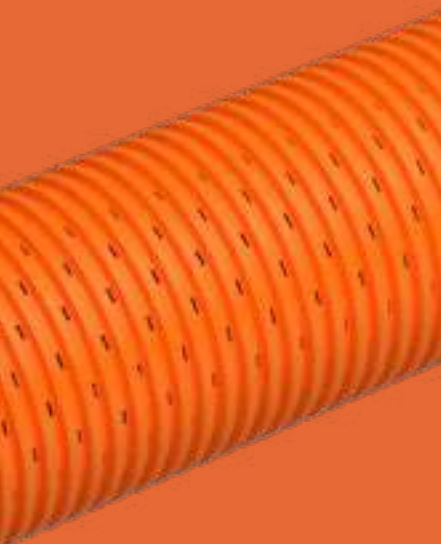

## Gebouwdrainage

Gebouwdrainage houdt de onderzijde van een huis droog. Het zorgt ervoor dat de waarde van de bouwmaterialen behouden blijft en dat er een gezond woonklimaat heerst.

Drainage is het ondergronds afvoeren van water, meestal met behulp van geperforeerde buizen of buizen met sleuven. Van gebouwdrainage is sprake wanneer de voor de drainage noodzakelijke middelen daarvoor gericht worden gebruikt, zodat gebouwen worden beschermd tegen vocht uit de omgevende grond.

Gebouwdrainage heeft een grote economische betekenis! 90 % van alle schades in de kelder van een gebouw zouden kunnen worden voorkomen door vakkundige drainage. Deze levert dus een belangrijke bijdrage aan het behoud van de waarde van het gebouw.

## opti-drän® - systeem



DIN 4095

Het opti-drän-systeem van FRÄNKISCHE waarborgt een duurzame en goed functionerende gebouwdrainage conform DIN 4095. Optimaal op elkaar afgestemde systeemmodules maken voor elke inbouwtoepassing de juiste oplossing mogelijk.

### 3 componenten voor een vakkundige gebouwdrainage conform DIN 4095:

- opti-drän starre drainagebuis
- opti-control inspectie-, controle- en verzamelput
- opti-flor filtervlies

## opti-drän® - buis



DIN 4095

DIN 1187

Starre drainagebuis van PVC-U conform DIN 4095, minimaal waterinlaatoppervlak 80 cm<sup>2</sup>/m, flexibel en voorzien van een kwaliteitskeurmerk, oranje, afzonderlijke lengte 2,50 m met eenzijdig opgestoken mof.

**Toepassing:** Als module van het opti-drän-systeem; voor alle onderdelen van de gebouwdrainage. Minimale helling 0,5 %

Product	Art.nr.	Technische gegevens	VPE	KG	Prijs [€/m]
opti-drän geperforeerd	50100100	DN 100; lengte 2,5 m	330 m/pal.	EX06	<b>3,95</b>
	50100125	DN 125; lengte 2,5 m	202,5 m/pal.		<b>6,75</b>
	50100160	DN 160; lengte 2,5 m	115 m/pal.		<b>11,05</b>
	50100200	DN 200; lengte 2,5 m	75 m/pal.		<b>17,15</b>
opti-drän ongeperforeerd	50110100	DN 100; lengte 2,5 m	330 m/pal.	EX06	<b>3,95</b>
	50110125	DN 125; lengte 2,5 m	202,5 m/pal.		<b>6,75</b>
	50110160	DN 160; lengte 2,5 m	115 m/pal.		<b>11,05</b>
	50110200	DN 200; lengte 2,5 m	75 m/pal.		<b>17,15</b>

Onderdelen, zie pagina 10-12

# opti-control®



**DIN 4095**

Bewijs: reinigbaar met hoge druk

Bewijs: camera-inspectie

Ontstoppings- en inspectieput voor vakkundig aangelegde drainagesystemen conform DIN 4095, naar keuze met of zonder zandvanger, buitendiameter  $D_{ext}$  315, constructiehoogte 80 cm, materiaal PVC-U, oranje, met 3 afsluitkappen DN 200 en 3 blinde stoppen, met vergrendelbaar en beloopbaar PP-deksel, met vulbare dubbele bodem ter verbetering van de stabiliteit en als opdrijfbeveiliging.

**Toepassing:** Als module van het opti-drän-systeem voor reiniging en inspectie van de gebouwdrainage. Conform DIN 4095 moet bij elke verandering van richting van de drainageleiding een inspectieput worden geplaatst.

Product	Art.nr.	Technische gegevens	VPE	KG	Prijs [€/st.]
opti-control/oS <sup>1)</sup>	50201315	$D_{ext}$ 315; $D_{int}$ 285; zonder zandvanger; constructiehoogte 80 cm; nuttige hoogte 65 cm	12 st./pal.	EX06	<b>190,50</b>
opti-control/mS <sup>1)</sup>	50200315	$D_{ext}$ 315; $D_{int}$ 285; met zandvanger; constructiehoogte 80 cm; nuttige hoogte 35 cm	12 st./pal.	EX06	<b>190,50</b>
opti-control zandvangput	5023031599	$D_{ext}$ 315; $D_{int}$ 285; met steekmof; constructiehoogte 80 cm, nuttige hoogte 80 cm	1 stuk	EX06	<b>190,50</b>

<sup>1)</sup> Andere speciale producties met 4 afsluitkappen DN 200 op aanvraag

## Stabiliteit

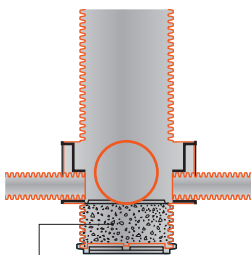

Zand-, grind- of betonvulling ter verbetering van de stabiliteit en als opdrijfbeveiliging

## opti-control zonder zandvanger

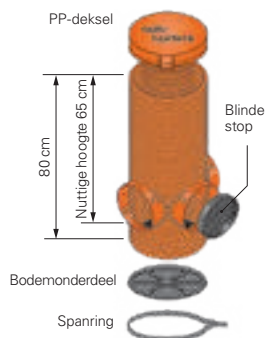

## opti-control met zandvanger

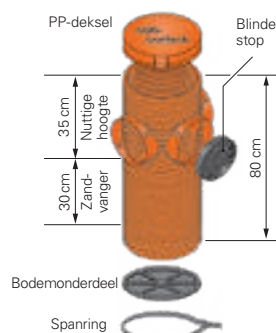

## opti-control zandvangput

Als opzetstuk op opti-control met of zonder zandvanger

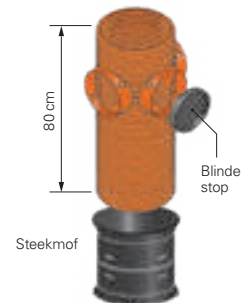

## opti-control® D<sub>ext</sub> 315 toebehoren

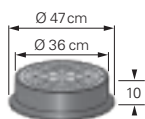
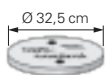
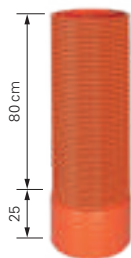

**Andere afdekkingsmogelijkheden op aanvraag leverbaar.**

Product	Art.nr.	Technische gegevens	VPE	KG	Prijs [€/st.]
Schachtopzetbuis	50240315	D <sub>ext</sub> 315; PVC-U; constructiehoogte 105 cm; nuttige hoogte 80 cm	2 stuks 16 st./pal.	EX06	<b>59,50</b>
Steekmof	50710315	D <sub>ext</sub> 323; D <sub>int</sub> 315; constructiehoogte 33 cm; PVC-U; voor reststukken van een opzetbuis	1 stuk	EX06	<b>25,00</b>
Blinde stop	50780200	DN 200	1 stuk	EX06	<b>8,15</b>
Verloop	50713200	DN 200 / DN 100 drainageleiding	1 stuk	EX06	<b>14,50</b>
	50714230	DN 200 / DN 100 gladwandige buis	1 stuk		<b>14,50</b>
	50712200	DN 200 / DN 125 drainageleiding/gladwandige buis	1 stuk		<b>14,50</b>
	50711200	DN 200 / DN 160 drainageleiding/gladwandige buis 150	1 stuk		<b>14,50</b>
	50714200	DN 200 / Strasil DN 100	1 stuk		<b>14,50</b>
	50714201	DN 200 / Strasil DN 150	1 stuk		<b>14,50</b>
	50714210	DN 200 / Strabusil DN 100	1 stuk		<b>14,50</b>
	50714211	DN 200 / Strabusil DN 150	1 stuk		<b>14,50</b>
Adapter	50760200	Strasil DN 200	1 stuk	EX06	<b>36,85</b>
	50761200	Strabusil DN 200	1 stuk		<b>36,85</b>
PP-deksel	50780316	Met vergrendeling	1 stuk	EX06	<b>39,00</b>
Deksel (aluminium)	50782315	Met vergrendeling	1 stuk	EX06	<b>119,70</b>
	50781315	Zonder vergrendeling	1 stuk		<b>89,30</b>
Gietijzeren deksel <sup>1)</sup>	50784000	Klasse B 125; zonder ventilatieopeningen	1 stuk 25 st./pal.	EX06	<b>189,95</b>
	50784400	Klasse D 400; zonder ventilatieopeningen met schroefverbinding	1 stuk 25 st./pal.		<b>281,10</b>

<sup>1)</sup> Schroeven van materiaal V2A

## opti-control® D<sub>ext</sub> 315 toebehoren

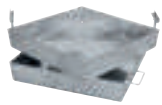
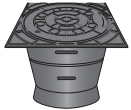
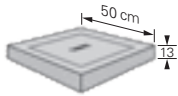

Andere afdekkingsmogelijkheden op aanvraag leverbaar.

Product	Art.nr.	Technische gegevens	VPE	KG	Prijs [€/st.]
Betonnen deksel	50783000	50 x 50 x 13 cm	1 stuk	EX06	<b>182,35</b>
Vierkant gietijzeren deksel, klasse B 125, 35 x 35 cm	50783500	Inclusief adapter, set	1 stuk	EX06	<b>189,95</b>
Vierkant stalen deksel (verzinkt), klasse B 125, 50x50 cm	50783005	Tweedelige, vierkante afdekking, bestaande uit omraming en bak; bestraatbaar of individueel vulbaar/belegbaar; binnenmaat 48x48 cm; constructiehoogte 95 mm; bakdiepte 87 mm; met afvoergaten in de bak, twee uitloopeningen met blinde stop, incl. twee uittilsleutels	1 stuk	EX06	<b>520,00</b>

<sup>1)</sup> Schroeven van materiaal V2A

## opti-flor®

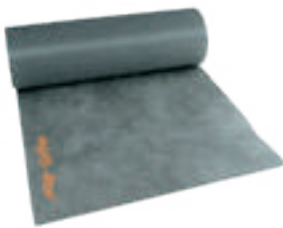

CE 0799-CPD-55

Mechanisch verstevigde en thermisch behandelde vliesstof met speciaal afgestemde eigenschappen voor de aanleg van een filterstabiele drainage-installatie conform DIN 4095, geotextiel robuustheidsklasse 2, grote pallets op aanvraag.

**Toepassing:** Het scheidt de aangelegde resp. opgevulde grond op betrouwbare wijze van de verticale drainagelaag en het grind en voorkomt dat deze dichtslibt.

Product	Art.nr.	Technische gegevens	VPE	KG	Prijs [€/m <sup>2</sup> ]
opti-flor	50570062	Breedte 62,5 cm, lengte 50 m, gewicht 125 g/m <sup>2</sup>	31,25 m <sup>2</sup> 718,75 m <sup>2</sup> /pal.	EX06	<b>4,45</b>
	50570125	Breedte 125 cm, lengte 50 m, gewicht 125 g/m <sup>2</sup>	62,50 m <sup>2</sup> 937,50 m <sup>2</sup> /pal.		<b>4,25</b>
	50570250	Breedte 250 cm, lengte 50 m, gewicht 125 g/m <sup>2</sup>	125 m <sup>2</sup> 1.875 m <sup>2</sup> /pal.		<b>4,45</b>

## MultiControl®



**EN 13598-2**

**Bewijs: reinigbaar met hoge druk**

**Bewijs: camera-inspectie**

**Bewijs: dichtheidscontrole**

Ontstopings- en inspectieput van PP conform EN 13598-2;  $D_{ext}$  400; binnen geel. Voorzien van 3 mofaansluitingen DN 150 met in de fabriek geplaatste afdichtringen en voorgemonteerde eindkappen van PP. Uitlaat gladwandige buisspie DN 150.

**Toepassing:** Ontstopings- en inspectieput voor vuilwaterrioolbuizen en regenwaterbuizen in de woning- en industriebouw; voor parkeer- en opslagplaatsen, in de landschaps- en tuinbouw.

Product	Art.nr.	Technische gegevens	VPE	KG	Prijs [€/st.]
MultiControl	50200400	Puthoogte 80cm	8 st./pal.	EX22	<b>135,00</b>
	50201400	Puthoogte 150cm	4 st./pal.		<b>163,00</b>

### MultiControl incl. stijgbuis

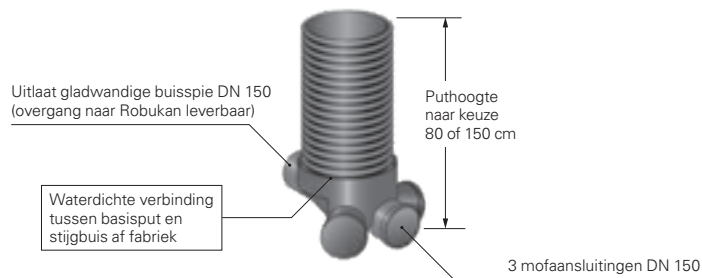

## MultiControl® toebehoren

Dom-afdichtring

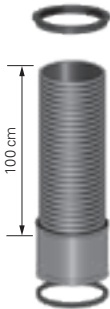

Opzetbuis met profielafdichtring en waterdicht opgestoken mof

Gietijzeren deksel klasse A met vergrendeling



Gietijzeren deksel klasse D zonder ventilatieopeningen  
Betonnen oplegging

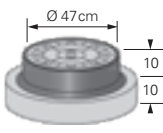

Gietijzeren deksel klasse B en betonnen frame Ø 630

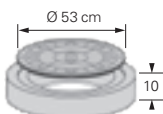

Betonnen deksel

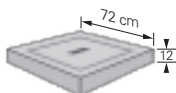

Product	Art.nr.	Technische gegevens	VPE	KG	Prijs [€/st.]
Schachtopzetbuis	5024040099	PP; $D_{ext}$ 400; lengte 100cm; binnen geel, met waterdicht opgestoken mof en 1 aparte afdichtring	1 stuk	EX22	<b>86,00</b>
Steekmof	50710400	$D_{ext}$ 400; voor reststukken opzetbuis	1 stuk	EX22	<b>32,00</b>
Profielafdichtring <sup>1)</sup>	50719400	$D_{ext}$ 400; voor opzetbuis	1 stuk	EX22	<b>12,60</b>
Dom-afdichtring	50719403	Voor opzetbuis $D_{ext}$ 400; als afdichting voor een betonnen oplegging	1 stuk	EX22	<b>26,25</b>
Gietijzeren deksel	50785100	Gietijzer, klasse A 15, met vergrendeling <sup>2)</sup> ; zonder ventilatieopeningen	1 stuk	EX22	<b>66,70</b>
	50785005	Gietijzer, klasse B 125 <sup>2)</sup> <sup>3)</sup> ; zonder ventilatieopeningen, met betonnen frame (set)	1 stuk		<b>143,70</b>
	50785400	Gietijzer, klasse D 400; gietijzeren afdekking <sup>2)</sup> , gietijzeren omringing, betonnen oplegging, zonder ventilatieopeningen, met schroefloze vergrendeling	1 stuk		<b>257,80</b>
Betonnen deksel	50783400	Beton 72 x 72 x 12cm Betonnen frame met betonnen deksel	1 stuk	EX22	<b>190,40</b>

<sup>1)</sup> Glijmiddel voor een waterdichte mofverbinding, zie pagina 61

<sup>2)</sup> Schroeven van materiaal V2A

<sup>3)</sup> Andere afdekkingsmogelijkheden op aanvraag leverbaar

## UniControl



Praktische, universele inspectieput van PE-HD, DN 300, blauw. Voorzien van 3 aansluitingen DN 200 en zandvanger, 1 blinde stop DN 200 evenals beloop- en vergrendelbaar deksel.

**Toepassing:** Universele puttechniek voor toepassing in de civiele techniek. Niet waterdicht!

Product	Art.nr.	Technische gegevens	VPE	KG	Prijs [€/st.]
UniControl	55500300	DN 300 met zandvanger; D <sub>ext</sub> = 347 mm; D <sub>int</sub> = 300 mm; constructiehoogte 80 cm, nuttige hoogte 70 cm	12 st./pal.	EX06	<b>142,00</b>

### UniControl met zandvanger

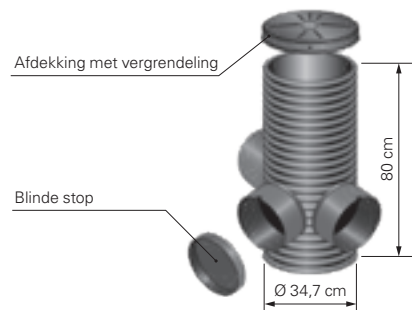

## Toebehoren UniControl



Product	Art.nr.	Technische gegevens	VPE	KG	Prijs [€/st.]
Schachtopzetbuis	55540300	DN 300; met mof; lengte 80 cm	1 stuk	EX06	<b>43,00</b>
Steekmof	55510300	DN 300; voor reststukken opzetbuis	1 stuk	EX06	<b>33,60</b>
Putafdekking <sup>1)</sup>	55580300	Met vergrendeling	1 stuk	EX06	<b>27,30</b>
	55585005	Gietijzer; klasse B 125; met betonnen frame (set)	1 stuk		<b>143,70</b>
Blinde stop	50780200	DN 200	1 stuk	EX06	<b>8,15</b>
Verloop	50713200	DN 200 / DN 100 drainageleiding	1 stuk	EX06	<b>14,50</b>
	50714230	DN 200 / DN 100 gladwandige buis	1 stuk		<b>14,50</b>
	50712200	DN 200 / DN 125 drainageleiding/ gladwandige buis	1 stuk		<b>14,50</b>
	50711200	DN 200 / DN 160 drainageleiding/ gladwandige buis 150	1 stuk		<b>14,50</b>
	50714200	200 / Strasil DN 100	1 stuk		<b>14,50</b>
	50714201	200 / Strasil DN 150	1 stuk		<b>14,50</b>
	50714210	200 / Strabusil DN 100	1 stuk		<b>14,50</b>
	50714211	200 / Strabusil DN 150	1 stuk		<b>14,50</b>
Adapter	50760200	Strasil DN 200	1 stuk	EX06	<b>36,85</b>
	50761200	Strabusil DN 200	1 stuk		<b>36,85</b>

**Meer hulpstukken en afdekkingen voor een hogere belasting op aanvraag leverbaar.**

<sup>1)</sup> Schroeven van materiaal V2A

## UniControl 400

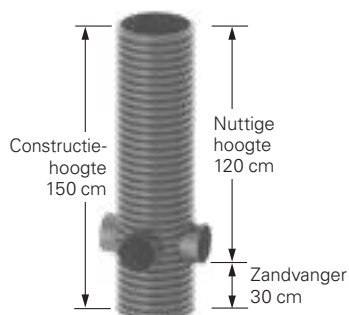

Praktische, universele inspectieput van PE-HD,  $D_{ext}$  400; met zandvanger; zwart. Uv-bestendig; met 2 aansluitingen DN 200 als doorgaand stroomprofiel 180° of met 3 aansluitingen bodem T-stuk 90°; universele aansluitmogelijkheden DN 100 - DN 200 d.m.v. verlopen en adapters (zie toebehoren).

**Toepassing:** Universele inspectie-, controle en verzamelput met zandvanger voor gebruik in de civiele techniek. Niet waterdicht!

Product	Art.nr.	Technische gegevens	VPE	KG	Prijs [€/st.]
UniControl 400	55503402	2/200 Doorgaand stroomprofiel 180° $D_{ext}$ 400 met zandvanger; 1 inlaat / 1 afvoer DN 200 $D_{ext} = 400$ mm; $D_{int} = 350$ mm; constructiehoogte 150 cm; nuttige hoogte 120 cm; zandvanger 30 cm	1 stuk	EX06	<b>175,00</b>
	55503403	3/200 Bodem T-stuk 90° $D_{ext}$ 400 met zandvanger; 2 inlaten / 1 afvoer DN 200 $D_{ext} = 400$ mm; $D_{int} = 350$ mm; constructiehoogte 150 cm; nuttige hoogte 120 cm; zandvanger 30 cm	1 stuk	EX06	<b>185,00</b>



## UniControl 400 toebehoren

	Product	Art.nr.	Technische gegevens	VPE	KG	Prijs [€/st.]
Schachtopzetbuis	Schachtopzetbuis	55540400	D <sub>ex</sub> 400; lengte 3 m	1 stuk	EX06	<b>103,00</b>
		55540406	D <sub>ex</sub> 400; lengte 6 m	1 stuk		<b>169,00</b>
	Steekmof	55510400	D <sub>ext</sub> 400; voor schachtopzetbuis	1 stuk	EX06	<b>31,50</b>
	Profielafdichtring	55519400	Voor opzetbuis D <sub>ext</sub> 400	1 stuk	EX06	<b>12,60</b>
Steekmof	Aansluitset DN 150 drainagebuis op schachtopzetbuis	55573400	Voor de latere aansluiting (op de bouwplaats) van drainagebuizen DN 150 op de schachtopzetbuis; vereist boorgat Ø 186 mm	1 stuk	EX06	<b>35,70</b>
Profielafdichtring	Dom-afdichtring	55519403	Voor opzetbuis D <sub>ext</sub> 400; als afdichting voor een betonnen oplegging	1 stuk	EX06	<b>26,25</b>
	Blinde stop	50780200	DN 200	1 stuk	EX06	<b>8,15</b>
Aansluitset DN 150	Verloop	50713200	DN 200 / DN 100 drainageleiding	1 stuk	EX06	<b>14,50</b>
		50714230	DN 200 / DN 100 gladwandige buis	1 stuk		<b>14,50</b>
		50712200	DN 200 / DN 125 drainageleiding/ gladwandige buis	1 stuk		<b>14,50</b>
		50711200	DN 200 / DN 160 drainageleiding/ gladwandige buis 150	1 stuk		<b>14,50</b>
		50714200	200 / Strasil DN 100	1 stuk		<b>14,50</b>
		50714201	200 / Strasil DN 150	1 stuk		<b>14,50</b>
		50714210	200 / Strabusil DN 100	1 stuk		<b>14,50</b>
		50714211	200 / Strabusil DN 150	1 stuk		<b>14,50</b>
Dom-afdichtring	Adapter	50760200	Strasil DN 200	1 stuk	EX06	<b>36,85</b>
		50761200	Strabusil DN 200	1 stuk		<b>36,85</b>

### Belangrijk

Afdekkingen, zie StrabuControl-toebehoren pagina 68-69





## Ondergrondse kabelbescherming

Kabels vormen een uiterst belangrijke basis voor een goed functionerende infrastructuur. Ze voorzien ons van energie, data en houden daarmee ons dagelijks leven op gang. Terwijl kabels vroeger voornamelijk bovengronds werden gelegd, heeft de ondergrondse aanleg in de geïndustrialiseerde landen heel snel terrein gewonnen. Niet alleen om optische redenen, maar veelal vanwege de steeds sterkere toename van het aantal netwerken en de bijbehorende bedrading.

De ondergrondse aanleg op zich, evenals het feit dat in stedelijke gebieden vaak een groot aantal van de meest uiteenlopende kabels in een kleine ruimte moeten worden verwerkt, houdt potentiële risico's in. Daarom moeten kabels bij de inbouw en ook daarna permanent worden beschermd. Derhalve is het gebruik van kabelbeschermingsbuizen absoluut noodzakelijk. Deze zijn bedoeld als mechanische bescherming van ondergrondse kabels en maken rangschikking van de verschillende media mogelijk. Tevens dienen ze als lege buizen voor het naderhand trekken van extra kabels.

## Kabuflex® S



Dubbelwandige PE-kabelbeschermingsbuis (buitenzijde geribd, binnenzijde glad) conform EN 61386-24 met mof (zanddichte uitvoering), halogeenvrij, kleur: rood. Buigzaam door golfprofilering, druk- en slagvast. Drukbelasting type 450, classificatiecode N450. Standaard voorzien van een steekmof (ZD). Door toepassing van profielafdichtringen wordt de verbinding waterdicht (WD).

**Toepassing:** Kabelbeschermingsbuis. Ondergrondse toepassing.

Product	Art.nr.	Technische gegevens		VPE	Prijs [€/m]	
Kabuflex S lengte 6 m	56120075	DN 75	D <sub>int</sub> = 62	D <sub>ext</sub> = 76	1.260 m/pal.	<b>2,65</b>
	56120110	DN 110	D <sub>int</sub> = 93	D <sub>ext</sub> = 111	600 m/pal.	<b>3,95</b>
	56120125	DN 125	D <sub>int</sub> = 107	D <sub>ext</sub> = 126	462 m/pal.	<b>5,70</b>
	56120145	DN 145	D <sub>int</sub> = 125	D <sub>ext</sub> = 146	360 m/pal.	<b>8,80</b>
	56120160	DN 160	D <sub>int</sub> = 138	D <sub>ext</sub> = 161	276 m/pal.	<b>10,25</b>

Levering met losse mof

## Kabuflex® S / speciale kleuren



Dubbelwandige PE-kabelbeschermingsbuis (buiten geribd, binnen glad) conform EN 61386-24 met mof (zanddichte uitvoering), halogeenvrij, speciale kleuren. Buigzaam door golfprofilering, druk- en slagvast. Drukbelasting type 450, classificatiecode N450. Standaard voorzien van een steekmof (ZD). Door toepassing van profielafdichtringen wordt de verbinding waterdicht (WD).

**Toepassing:** Kabelbeschermingsbuizen voor ondergrondse toepassing.

Product	Art.nr.	Technische gegevens		VPE	Prijs [€/m]	
Kabuflex S Lengte 6 m met losse steekmof buiten groen	56130110	DN 110	D <sub>int</sub> = 93	D <sub>ext</sub> = 111	600 m/pal.	<b>4,75</b>
Kabuflex S Lengte 6 m met losse steekmof buiten blauw	56140110	DN 110	D <sub>int</sub> = 93	D <sub>ext</sub> = 111	600 m/pal.	<b>4,75</b>

## Kabuflex® R



Dubbelwandige PE-kabelbeschermingsbuis (buitenzijde geribd met binnenbuis) conform EN 61386-24 met mof (zanddichte uitvoering), halogeenvrij, kleur: rood. Buigzaam, op rol, met trekkoord. Buigzaam door golfprofilering, druk- en slagvast. Drukbelasting type 450, classificatiecode N450. Standaard voorzien van een steekmof (ZD). Door toepassing van profielafdichtringen wordt de verbinding waterdicht (WD).

**Toepassing:** Kabelbeschermingsbuis. Ondergrondse toepassing.

Product	Art.nr.	Technische gegevens			VPE	Prijs [€/m]
Kabuflex R	56220040	DN 40	D <sub>int</sub> = 32	D <sub>ext</sub> = 40	Rol à 50 m	<b>1,60</b>
	56220050	DN 50	D <sub>int</sub> = 40	D <sub>ext</sub> = 50	Rol à 50 m	<b>1,80</b>
	56220063	DN 63	D <sub>int</sub> = 52	D <sub>ext</sub> = 64	Rol à 50 m	<b>1,95</b>
	56220075	DN 75	D <sub>int</sub> = 62	D <sub>ext</sub> = 76	Rol à 50 m	<b>2,45</b>
	56220090	DN 90	D <sub>int</sub> = 75	D <sub>ext</sub> = 91	Rol à 50 m	<b>3,15</b>
	56220110	DN 110	D <sub>int</sub> = 93	D <sub>ext</sub> = 111	Rol à 50 m	<b>3,45</b>
	56220125	DN 125	D <sub>int</sub> = 107	D <sub>ext</sub> = 126	Rol à 25 m	<b>5,65</b>
	56220160	DN 160	D <sub>int</sub> = 138	D <sub>ext</sub> = 161	Rol à 25 m	<b>7,25</b>

<sup>1)</sup> Kleur: zwart

## Kabuflex® R / speciale kleuren



Dubbelwandige PE-kabelbeschermingsbuis (buiten geribd met binnenbuis) conform EN 61386-24 met mof (zanddichte uitvoering), halogeenvrij, speciale kleuren. Buigzaam, op rol, met trekkoord. Buigzaam door golfprofilering, druk- en slagvast. Drukbelasting type 450, classificatiecode N450. Standaard voorzien van een steekmof (ZD). Door toepassing van profielafdichtringen wordt de verbinding waterdicht (WD).

**Toepassing:** Kabelbeschermingsbuizen voor ondergrondse toepassing.

Product	Art.nr.	Technische gegevens			VPE	Prijs [€/m]
Kabuflex R buiten groen, binnen zwart	56237040 <sup>1)</sup>	DN 40	D <sub>int</sub> = 32	D <sub>ext</sub> = 40	Rol à 50 m	<b>1,90</b>
	56230110	DN 110	D <sub>int</sub> = 93	D <sub>ext</sub> = 111	Rol à 50 m	<b>4,60</b>
Kabuflex R buiten blauw, binnen zwart	56240050 <sup>1)</sup>	DN 50	D <sub>int</sub> = 40	D <sub>ext</sub> = 50	Rol à 50 m	<b>2,20</b>
	56240063 <sup>1)</sup>	DN 63	D <sub>int</sub> = 52	D <sub>ext</sub> = 64	Rol à 50 m	<b>2,45</b>
	56240075	DN 75	D <sub>int</sub> = 62	D <sub>ext</sub> = 76	Rol à 50 m	<b>3,05</b>
	56240090	DN 90	D <sub>int</sub> = 75	D <sub>ext</sub> = 91	Rol à 50 m	<b>4,05</b>
	56240110	DN 110	D <sub>int</sub> = 93	D <sub>ext</sub> = 111	Rol à 50 m	<b>4,60</b>
Kabuflex R buiten geel, binnen zwart	56250075	DN 75	D <sub>int</sub> = 62	D <sub>ext</sub> = 76	Rol à 50 m	<b>3,05</b>
	56250090	DN 90	D <sub>int</sub> = 75	D <sub>ext</sub> = 91	Rol à 50 m	<b>4,05</b>
	56250110	DN 110	D <sub>int</sub> = 93	D <sub>ext</sub> = 111	Rol à 50 m	<b>4,60</b>

<sup>1)</sup> Niet op voorraad; levertijden op aanvraag

## Kabuflex® R - UV

**10 jaar uv-bestendig**



Kabuflex R – UV, max. 10jaar uv-bestendig.  
De technische gegevens komen overeen met Kabuflex R.

Product	Art.nr.	Technische gegevens			VPE	Prijs [€/m]
Kabuflex R – UV	56209111	DN 110	D <sub>int</sub> = 93	D <sub>ext</sub> = 111	Rol à 50 m	<b>13,65</b>

## Kabuflex® R plus 450 co2ntrol



VDE-certificering



Dubbelwandige PE-kabelbeschermingsbuis (buitenzijde geribd met binnenbuis) conform EN 61386-24 met transparante mof (zanddichte uitvoering), halogeenvrij, buitenzijde zwart, binnenzijde groen. Buigzaam door golfprofilering, druk- en slagvast. Drukbelasting type 450, classificatiecode N450. Transparante steekmoffen voor zanddichte verbindingen (ZD). Door toepassing van profielafdichtringen wordt de verbinding waterdicht (WD).

**Toepassing:** Kabelbeschermingsbuizen met verbeterde stabiliteit door gebruik van hoogwaardigere materialen.

Product	Art.nr.	Technische gegevens			VPE	Prijs [€/m]
Kabuflex R plus 450 co2ntrol	56271040	DN 40	D <sub>int</sub> = 31	D <sub>ext</sub> = 40	Rol à 50 m	<b>3,00</b>
	56271050	DN 50	D <sub>int</sub> = 40	D <sub>ext</sub> = 50	Rol à 50 m	<b>3,60</b>
	56271063	DN 63	D <sub>int</sub> = 52	D <sub>ext</sub> = 63	Rol à 50 m	<b>3,95</b>
	56271075	DN 75	D <sub>int</sub> = 62	D <sub>ext</sub> = 75	Rol à 50 m	<b>4,80</b>
	56271090	DN 90	D <sub>int</sub> = 75	D <sub>ext</sub> = 90	Rol à 50 m	<b>4,95</b>
	56271110	DN 110	D <sub>int</sub> = 93	D <sub>ext</sub> = 110	Rol à 50 m	<b>6,00</b>
	56270125	DN 125	D <sub>int</sub> = 106	D <sub>ext</sub> = 125	Rol à 25 m	<b>8,30</b>
	56270160	DN 160	D <sub>int</sub> = 137	D <sub>ext</sub> = 160	Rol à 25 m	<b>12,35</b>
	56270200	DN 200	D <sub>int</sub> = 173	D <sub>ext</sub> = 200	Rol à 25 m	<b>32,40</b>

## Kabuflex® R plus 750 co2ntrol



VDE-certificering



Dubbelwandige PE-kabelbeschermingsbuis (buitenzijde geribd met binnenbuis) conform EN 61386-24 met transparante mof (zanddichte uitvoering), halogeenvrij, buitenzijde grijs, binnenzijde groen. Buigzaam door golfprofilering, druk- en slagvast. Drukbelasting type 750, classificatiecode N750. Transparante steekmoffen voor zanddichte verbindingen (ZD). Door toepassing van profielafdichtringen wordt de verbinding waterdicht (WD).

**Toepassing:** Bij zeer hoge drukbelasting, bij het leggen in of door beton en bij woningaansluitingen conform VDE-AR-N 4100, technische aansluitvoorwaarden laagspanning.

Product	Art.nr.	Technische gegevens			VPE	Prijs [€/m]
Kabuflex R plus 750 co2ntrol	56276075	DN 75	D <sub>int</sub> = 62	D <sub>ext</sub> = 75	Rol à 50 m	<b>9,10</b>
	56276090	DN 90	D <sub>int</sub> = 75	D <sub>ext</sub> = 90	Rol à 50 m	<b>12,50</b>
	56276110	DN 110	D <sub>int</sub> = 93	D <sub>ext</sub> = 110	Rol à 50 m	<b>13,00</b>
	56275125	DN 125	D <sub>int</sub> = 106	D <sub>ext</sub> = 125	Rol à 25 m	<b>17,85</b>
	56275160	DN 160	D <sub>int</sub> = 136	D <sub>ext</sub> = 160	Rol à 25 m	<b>29,10</b>

### Let bij inbouw van alle Kabuflex-buizen altijd op het volgende

Voor het plaatsen in de grond moet onze montagehandleiding in acht worden genomen! Verder gelden de bepalingen EN 1610, ZTV A-StB 97 van de FGSV evenals de montagehandleidingen A515/A535 van de KRV.

## Kabuflex® S- en Kabuflex® R-toebehoren

Voor kabelbeschermingsbuizen, starre buizen en buis op rol.



Product	Art.nr.	Technische gegevens	VPE	KG	Prijs [€/st.]
Steekmof ZD	56610040	DN 40	1 stuk	EX10	<b>2,10</b>
	56610050	DN 50	1 stuk		<b>2,20</b>
	56610063	DN 63	1 stuk		<b>2,30</b>
	56610075	DN 75	1 stuk		<b>3,30</b>
	56610090	DN 90	1 stuk		<b>3,60</b>
	56610110	DN 110	1 stuk		<b>3,80</b>
	56610120	DN 120	1 stuk		<b>5,35</b>
	56610125	DN 125	1 stuk		<b>5,60</b>
	56610145	DN 145	1 stuk		<b>7,25</b>
	56610160	DN 160	1 stuk		<b>7,80</b>
	56610175	DN 175	1 stuk		<b>9,45</b>

Steekmof ZD	56611200	DN 200	1 stuk	EX10	<b>9,95</b>
Steekmof WD incl. 2 afdichtringen	5661120199	DN 200	1 stuk	EX10	<b>15,05</b>



Steekmof ZD voor Kabuflex R plus (transparant)	56615040	DN 40	1 stuk	EX10	<b>3,40</b>
	56615050	DN 50	1 stuk		<b>3,70</b>
	56615063	DN 63	1 stuk		<b>4,05</b>
	56615075	DN 75	1 stuk		<b>4,20</b>
	56615090	DN 90	1 stuk		<b>4,80</b>
	56615110	DN 110	1 stuk		<b>6,20</b>
	56615125	DN 125	1 stuk		<b>8,55</b>
	56615160	DN 160	1 stuk		<b>13,15</b>
	56615200	DN 200	1 stuk		<b>15,30</b>



Bocht 90° ZD incl. mof	5662007599	DN 75	1 stuk	EX10	<b>37,05</b>
	5662011099	DN 110	1 stuk		<b>47,95</b>
	5662012099	DN 120	1 stuk		<b>49,40</b>
	5662012599	DN 125	1 stuk		<b>56,80</b>
	5662014599	DN 145	1 stuk		<b>69,15</b>
	5662016099	DN 160	1 stuk		<b>71,60</b>
	5662017599	DN 175	1 stuk		<b>83,95</b>



Bocht 45° ZD incl. mof	5662107599	DN 75	1 stuk	EX10	<b>34,55</b>
	5662111099	DN 110	1 stuk		<b>41,95</b>
	5662112099	DN 120	1 stuk		<b>49,40</b>
	5662112599	DN 125	1 stuk		<b>54,30</b>
	5662114599	DN 145	1 stuk		<b>56,80</b>
	5662116099	DN 160	1 stuk		<b>59,25</b>
	5662117599	DN 175	1 stuk		<b>66,70</b>



## Kabuflex® S- en Kabuflex® R-toebehoren

Voor kabelbeschermingsbuizen, starre buizen en buis op rol.



Product	Art.nr.	Technische gegevens	VPE	KG	Prijs [€/st.]
Profielafdichtring <sup>1)</sup>	56619040	DN 40	1 stuk	EX10	<b>1,50</b>
	56619050	DN 50	1 stuk		<b>1,65</b>
	56619063	DN 63	1 stuk		<b>1,70</b>
	56619075	DN 75	1 stuk		<b>1,75</b>
	56619090	DN 90	1 stuk		<b>2,20</b>
	56619110	DN 110	1 stuk		<b>2,30</b>
	56619120	DN 120	1 stuk		<b>4,20</b>
	56619125	DN 125	1 stuk		<b>4,25</b>
	56619145	DN 145	1 stuk		<b>4,30</b>
	56619160	DN 160	1 stuk		<b>4,40</b>
	56619175	DN 175	1 stuk		<b>4,60</b>
	56619200	DN 200	1 stuk		<b>8,20</b>



Einddop ZD	56680040	DN 40	1 stuk	EX10	<b>2,30</b>
	56680050	DN 50	1 stuk		<b>2,65</b>
	56680063	DN 63	1 stuk		<b>2,85</b>
	56680075	DN 75	1 stuk		<b>3,20</b>
	56680090	DN 90	1 stuk		<b>3,90</b>
	56680110	DN 110	1 stuk		<b>4,40</b>
	56680120	DN 120	1 stuk		<b>4,90</b>
	56680125	DN 125	1 stuk		<b>5,90</b>
	56680145	DN 145	1 stuk		<b>6,70</b>
	56680160	DN 160	1 stuk		<b>7,50</b>
	56680175	DN 175	1 stuk		<b>7,90</b>



Einddop ZD	56680200	DN 200	1 stuk	EX10	<b>10,65</b>
------------	----------	--------	--------	------	--------------



Einddop WD incl. afdichtring <sup>2)</sup>	5668109099	DN 90	1 stuk	EX10	<b>31,00</b>
	5668111099	DN 110	1 stuk		<b>37,10</b>
	5668112099	DN 120	1 stuk		<b>45,50</b>
	5668112599	DN 125	1 stuk		<b>48,40</b>
	5668116099	DN 160	1 stuk		<b>56,40</b>
	5668117599	DN 175	1 stuk		<b>61,20</b>



Overgang Kabuflex	56663110	DN 110 / gladwandige buis spie 100 (gladwandige buis mof opsteekbaar)	1 stuk	EX10	<b>25,00</b>
Overgang Kabuflex	56663160	DN 160 / gladwandige buis spie 150 (gladwandige buis mof opsteekbaar)	1 stuk	EX10	<b>50,00</b>

<sup>1)</sup> Glijmiddel voor een waterdichte mofverbinding, zie pagina 61

<sup>2)</sup> Andere nominale wijdttes op aanvraag

## Kabuflex® S- en Kabuflex® R-toebehoren

Voor kabelbeschermingsbuizen, starre buizen en buis op rol.

Product	Art.nr.	Technische gegevens	VPE	KG	Prijs [€/st.]
 Afstandhouder, 2-delig	56691075	DN 75	1 stuk	EX10	<b>5,65</b>
	56691090	DN 90	1 stuk		<b>5,70</b>
	56691110	DN 110	1 stuk		<b>5,85</b>
	56691120	DN 120	1 stuk		<b>11,25</b>
	56691125	DN 125	1 stuk		<b>11,25</b>
	56691160	DN 160	1 stuk		<b>15,25</b>
	56691200	DN 200	1 stuk		<b>23,50</b>

 Afstandhouder, 4-delig	56692075	DN 75	1 stuk	EX10	<b>6,25</b>
	56692090	DN 90	1 stuk		<b>6,40</b>
	56692110	DN 110	1 stuk		<b>6,50</b>
	56692120	DN 120	1 stuk		<b>12,50</b>
	56692125	DN 125	1 stuk		<b>12,50</b>
	56692160	DN 160	1 stuk		<b>16,95</b>
	56692200	DN 200	1 stuk		<b>38,30</b>

 Afstandhouder, 6-delig	56693050	DN 50	1 stuk	EX10	<b>6,50</b>
	56693075	DN 75	1 stuk		<b>6,60</b>
	56693090	DN 90	1 stuk		<b>6,70</b>
	56693110	DN 110	1 stuk		<b>6,80</b>
	56693120	DN 120	1 stuk		<b>13,15</b>
	56693125	DN 125	1 stuk		<b>13,15</b>
	56693160	DN 160	1 stuk		<b>17,85</b>
	56693200	DN 200	1 stuk		<b>52,00</b>

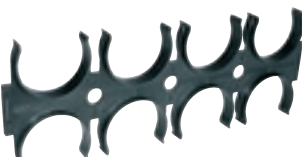
 Afstandhouder, 8-delig	56694050	DN 50	1 stuk	EX10	<b>6,80</b>
	56694075	DN 75	1 stuk		<b>6,90</b>
	56694090	DN 90	1 stuk		<b>7,05</b>
	56694110	DN 110	1 stuk		<b>7,15</b>
	56694120	DN 120	1 stuk		<b>13,85</b>
	56694125	DN 125	1 stuk		<b>13,85</b>
	56694160	DN 160	1 stuk		<b>18,80</b>
	56694200	DN 200	1 stuk		<b>54,75</b>

<sup>1)</sup> Bij elke set is een inbouwhandleiding gevoegd

## Woningaansluitingen

Kabu-FESH Set Elektro B, het woningaansluitsysteem van FRÄNKISCHE voor de elektro-tak is een enkellijnse woningaansluitset voor gebouwen zonder kelder voor inbouw in de bodemplaat. De set bestaat uit een hoogwaardige kabelbeschermingsbuis Kabuflex R plus 750 co2ntrol, een muurkraagset, 2 zanddichte einddoppen ZD en de op dichtheid geteste binnenafdichting Kabu-IN DD voor een veilige doorvoer van een elektriciteits- of telecommunicatiekabel. Deze woningaansluiting wordt gebruikt om in de bodemplaat in beton te storten. De voordelen van het systeem zijn de ongecompliceerde plaatsing van de kabelbeschermingsbuis tot in de aansluitruimte van de woning, het eenvoudig inkorten van de buis op de benodigde hoogte van de vloeropbouw en de individuele aanpassing aan verschillende kabeldiameters ter plaatse door de segmentringtechniek van de Kabu-IN DD-afdichting.

### Kabu®-FESH Set Elektro B



- Woningaansluiting om in de bodemplaat in beton te storten
- Voor elektriciteits- en telecommunicatiekabels
- Inhoud van de set: Kabuflex R plus 750 co2ntrol, Kabu-IN DD, muurkraagset en twee einddoppen ZD
- Geteste dichtheid conform DVGW VP 601
- Waterondoorlatendheid belastingsklasse 1 + 2, W1-E conform DIN 18533
- Conform TAB 2019
- Radondicht

Product	Art.nr.	Technische gegevens	VPE	KG	Prijs [€/st.]
Kabu-FESH Set Elektro B	56696075	DN 75; rollengte 6 m; kabel-Ø [mm] 1x7-24; dichtheid [bar] 1,5	1 stuk	EX10	<b>633,00</b>
	56697075	DN 75; rollengte 10 m; kabel-Ø [mm] 1x7-24; dichtheid [bar] 1,5	1 stuk		<b>822,00</b>
	56696110	DN 110; rollengte 6 m; kabel-Ø [mm] 1x7-48; dichtheid [bar] 1,0	1 stuk		<b>703,00</b>
	56697110	DN 110; rollengte 10 m; kabel-Ø [mm] 1x7-48; dichtheid [bar] 1,0	1 stuk		<b>905,00</b>

## Buis- en kabelafdichtingen

Voor een gas- en drukwaterdichte woningaansluiting van elektriciteits- en communicatiekabels



Bodemplaatvoer met muurkraag, Kabu-IN DD en Kabuflex R plus 750 co2ntrol

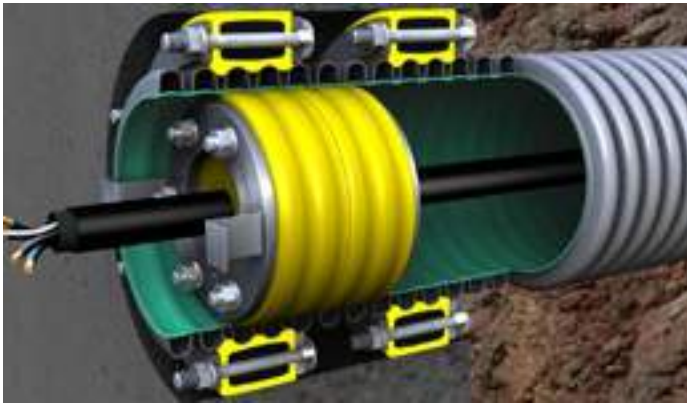

Wandvoer met Kabu-Seal, Kabu-IN DD en Kabuflex R plus 750 co2ntrol

### Kabu®-Seal



- Buisafdichtingen voor Kabuflex R plus
- Voor kerngatopeningen en bekledingsbuizen
- Gas- en drukwaterdicht tot 1,5 bar
- Materiaal: EPDM/PUR - V2A-persflens
- Visuele controle van het aanhaalmoment
- Radondicht

Product	Art.nr.	Technische gegevens	VPE	KG	Prijs [€/st.]
Kabu-Seal – afdichtset <sup>1)</sup>	56688063	DN 63; vereiste kernopening Ø 100 mm	1 stuk	EX10	<b>350,65</b>
	56688075	DN 75; vereiste kernopening Ø 125 mm	1 stuk		<b>414,80</b>
	56688090	DN 90; vereiste kernopening Ø 125 mm	1 stuk		<b>423,00</b>
	56688110	DN 110; vereiste kernopening Ø 150 mm	1 stuk		<b>483,95</b>
	56688125	DN 125; vereiste kernopening Ø 200 mm	1 stuk		<b>634,00</b>
	56688160	DN 160; vereiste kernopening Ø 200 mm	1 stuk		<b>703,70</b>
	56688200	DN 200; vereiste kernopening Ø 300 mm	1 stuk		<b>1.009,00</b>

<sup>1)</sup> Bij elke set is een inbouwhandleiding gevoegd

## Kabu®-IN



- Kabelafdichting voor Kabuflex R plus
- Buisbinnenafdichting
- Deelbaar
- Gas- en drukwaterdicht tot 0,5 bar
- Materiaal: PUR/EPDM - V2A-persflenzen
- Visuele controle van het aanhaalmoment
- Gesegmenteerde kabelafdichtinzetstukken
- Radondicht

Product	Art.nr.	Technische gegevens	VPE	KG	Prijs [€/st.]
Kabu-IN 1 kabel	56682063	DN 63; D <sub>ext</sub> 50; D <sub>int</sub> 7-18; hoogte 64; afdichtbreedte 30	1 stuk	EX10	<b>248,00</b>
	56682075	DN 75; D <sub>ext</sub> 61; D <sub>int</sub> 7-24; hoogte 64; afdichtbreedte 30	1 stuk		<b>275,00</b>
	56682090	DN 90; D <sub>ext</sub> 74; D <sub>int</sub> 7-36; hoogte 64; afdichtbreedte 30	1 stuk		<b>318,00</b>
	56682110	DN 110; D <sub>ext</sub> 92; D <sub>int</sub> 7-48; hoogte 64; afdichtbreedte 30	1 stuk		<b>395,00</b>
Kabu-IN 2 kabels	56682111	DN 110; D <sub>ext</sub> 92; D <sub>int</sub> 1x 7-18, 1x 7-36; hoogte 64; afdichtbreedte 30	1 stuk	EX10	<b>448,00</b>
Kabu-IN 3 kabels	56682161	DN 160; D <sub>ext</sub> 135; D <sub>int</sub> 3x 7-42; hoogte 64; afdichtbreedte 30	1 stuk	EX10	<b>767,00</b>
Kabu-IN 4 kabels	56682112	DN 110; D <sub>ext</sub> 92; D <sub>int</sub> 4x 7-18; hoogte 64; afdichtbreedte 30	1 stuk	EX10	<b>647,00</b>
	56682163	DN 160; D <sub>ext</sub> 135; D <sub>int</sub> 4x 7-36; hoogte 64; afdichtbreedte 30	1 stuk		<b>808,00</b>
Kabu-IN 6 kabels	56682164	DN 160; D <sub>ext</sub> 135; D <sub>int</sub> 6x 7-30; hoogte 64; afdichtbreedte 30	1 stuk	EX10	<b>933,00</b>

## Kabu®-IN DD



- Kabelafdichting voor Kabuflex R plus
- Buisbinnenafdichting
- Deelbaar
- Gas- en drukwaterdicht tot 1,5 bar met Kabuflex R plus type 750
- Materiaal: PUR/EPDM - V2A-persflenzen
- Visuele controle van het aanhaalmoment
- Gesegmenteerde kabelafdichtinzetstukken
- Radondicht

Product	Art.nr.	Technische gegevens	VPE	KG	Prijs [€/st.]
Kabu-IN DD 1 kabel	56683075	DN 75; D <sub>ext</sub> 61; D <sub>int</sub> 7-24; hoogte 94; afdichtbreedte 60	1 stuk	EX10	<b>321,00</b>
	56683090	DN 90; D <sub>ext</sub> 74; D <sub>int</sub> 7-36; hoogte 94; afdichtbreedte 60	1 stuk		<b>392,00</b>
	56683110	DN 110; D <sub>ext</sub> 92; D <sub>int</sub> 7-48; hoogte 94; afdichtbreedte 60	1 stuk		<b>462,00</b>
Kabu-IN DD 4 kabels	56683112	DN 110; D <sub>ext</sub> 92; D <sub>int</sub> 4x 7-18; hoogte 94; afdichtbreedte 60	1 stuk	EX10	<b>924,00</b>

## Kabu®-BV



- Blinde sluiting voor Kabuflex R plus
- Gas- en drukwaterdicht tot max. 0,5 bar
- Inbouw zonder gereedschap
- Materiaal: PUR/EPDM - V2A-persflenzen
- Visuele controle van het aanhaalmoment
- Radondicht

Product	Art.nr.	Technische gegevens	VPE	KG	Prijs [€/st.]
Kabu-BV	56686063	DN 63; D <sub>ext</sub> 50; hoogte 64; afdichtbreedte 60	1 stuk	EX10	<b>161,00</b>
	56686075	DN 75; D <sub>ext</sub> 61; hoogte 64; afdichtbreedte 60	1 stuk		<b>195,00</b>
	56686090	DN 90; D <sub>ext</sub> 74; hoogte 74; afdichtbreedte 60	1 stuk		<b>217,00</b>
	56686110	DN 110; D <sub>ext</sub> 92; hoogte 74; afdichtbreedte 60	1 stuk		<b>250,00</b>
	56686160	DN 160; D <sub>ext</sub> 135; hoogte 81; afdichtbreedte 60	1 stuk		<b>395,00</b>

## Muurkraagset



- Buisafdichtingen voor Kabuflex R plus 750 co2ntrl
- Om in beton te storten
- Gas- en drukwaterdicht tot 3 bar
- Materiaal: EPDM
- Incl. spanband en spansloten
- Radondicht

Product	Art.nr.	Technische gegevens	VPE	KG	Prijs [€/st.]
Muurkraagset	56689040	DN 40	1 set	EX10	<b>126,00</b>
	56689050	DN 50	1 set		<b>127,00</b>
	56689063	DN 63	1 set		<b>131,00</b>
	56689075	DN 75	1 set		<b>132,00</b>
	56689090	DN 90	1 set		<b>148,00</b>
	56689110	DN 110	1 set		<b>158,00</b>
	56689120	DN 120	1 set		<b>159,00</b>
	56689125	DN 125	1 set		<b>161,00</b>
	56689160	DN 160	1 set		<b>172,00</b>
	56689175	DN 175	1 set		<b>191,00</b>

## Furowell



Dubbelwandige PE-HD-funderingsbuis (buitenzijde geribd, binnenzijde glad), zwart, hoge stabiliteit, gering gewicht, hoge temperatuurbestendigheid. Probleemloze inbouw, ook in het koude jaargetijde.

**Toepassing:** Voor de inbouw van allerlei soorten masten, palen, stangen, zoals bijv. verlichtingsmasten, verkeersborden, vlaggenmasten, begrenzungspalen enz.

Product	Art.nr.	Technische gegevens	VPE	KG	Prijs [€/st.]
Furowell	56530250	DN 250; lengte 0,8 m	22 st./pal.	EX10	<b>14,00</b>
	56531250	DN 250; lengte 1,0 m			<b>17,50</b>
	56532250	DN 250; lengte 1,5 m			<b>27,50</b>
	56540250	DN 250; lengte 6,0 m	14 st./pal.		<b>77,50</b>
	56531300	DN 300; lengte 1,0 m	12 st./pal.		<b>18,50</b>
	56540300	DN 300; lengte 6,0 m			<b>109,20</b>
	56530350	DN 350; lengte 0,8 m	12 st./pal.		<b>26,00</b>
	56531350	DN 350; lengte 1,0 m			<b>32,50</b>
	56532350	DN 350; lengte 1,5 m			6 st./pal.
	56540350	DN 350; lengte 6,0 m	8 st./pal.		<b>142,50</b>
56540400	DN 400; lengte 6,0 m	5 st./pal.	<b>191,70</b>		
Beschermdop	56580250	DN 250	1 stuk	EX10	<b>8,20</b>
	56580400	DN 400	1 stuk		<b>20,70</b>
Beschermkap, zanddicht	56580300	DN 300	1 stuk	EX10	<b>8,50</b>
	56580350	DN 350	1 stuk		<b>10,50</b>

### Belangrijk

Eenvoudige toepassing van Furowell: Met een in de handel gebruikelijke gatenzaag DN 68 zorgt u voor een goed passende aansluitopening voor Kabuflex DN 63.









## Tuin- en landschapsbouw

Wanneer u veel tijd en energie in het ontwerpen en aanleggen van parken en sportvelden heeft gestoken, kunnen deze ook bij slecht weer bespeelbaar blijven en zullen groenvoorzieningen in woongebieden ook bij lang aanhoudende warmte groen blijven. Ook al is het niet zichtbaar, hier zijn producten en systemen in de ondergrond aan het werk om bij de diverse cultuurtechnische werken en sportterreinen te functioneren conform de wensen van de opdrachtgever en landschapsarchitect.



## Boombeluchtungs- en irrigatieset



- 5 m geribde beluchtungs- en irrigatiebuis van PVC-U, groen, met een groter in- en uitlaatooppervlak voor lucht en water > 80 cm<sup>2</sup>/m
- 1 T-stuk
- 1 Walu-einddop
- 2 Walu-ankers

**Toepassing:** Voor een permanente beluchting en irrigatie (met en zonder bemesting) van de wortelzone.

Product	Art.nr.	Technische gegevens	VPE	KG	Prijs [€/st.]
Complete set	59200080	DN 80	1 set	EX16	<b>51,40</b>

## Beluchtungs- en irrigatiebuis



Geribde kunststof buis van PVC-U; groen. Met een groter in- en uitlaatooppervlak voor lucht en water > 80 cm<sup>2</sup>/m.

**Toepassing:** Voor een permanente beluchting en irrigatie (met en zonder bemesting) van de wortelzone.

Product	Art.nr.	Technische gegevens	VPE	KG	Prijs [€/m]
Buis	59303080	DN 80	Rol à 30 m	EX16	<b>1,80</b>

## Walu-einddop

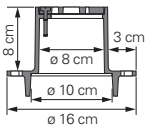

Product	Art.nr.	Technische gegevens	VPE	KG	Prijs [€/st.]
Walu-einddop	59710000	Afdekelement van gegoten aluminium	12 st./doos	EX16	<b>23,10</b>

Bij afname van volle dozen zijn 24 Walu-ankers per doos inbegrepen.

## Walu-anker

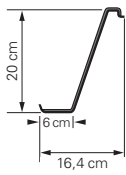

Product	Art.nr.	Technische gegevens	VPE	KG	Prijs [€/st.]
Walu-anker	59712000	Voor stabiliteit bij de inbouw en als uitscheurbeveiliging	4 st. = 1 set	EX16	<b>0,75</b>

## Betonnen afdekplaat voor de Walu-einddop

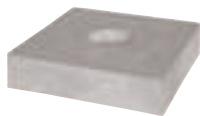

Product	Art.nr.	Technische gegevens	VPE	KG	Prijs [€/st.]
Betonnen afdekplaat voor de Walu-einddop	59700000	Afmetingen 25 x 25 x 7,5 cm	1 stuk	EX16	<b>18,50</b>





## Buitenriolering - regenwater

Wegen vormen verbindingen tussen mensen en zorgen ervoor dat het leven doorgaat. Behalve nutsvoorzieningen, afvalverwijdering en communicatie vormen verkeerswegen eveneens een heel belangrijk onderdeel van onze technische infrastructuur.

Afwateringssystemen zijn bedoeld voor het opvangen en afvoeren van regenwater (gevaar door aquaplaning, ijzel), grondwater of water van wegverhardingen (gevaar door vorstscheuren) en van extern toestromend water. Voor het opvangen en verder leiden resp. afvoeren van de verschillende soorten en hoeveelheden water worden drainage- en afvoerbuizen toegepast.

## AquaPipe® – afvoerbuīs SN 8 (PE-HD)

SLW / HGV 60



Dubbelwandige PE-HD regenwaterbuīs (buiten geribd, binnen glad). Wordt geleverd inclusief mof en afdichtring. Buitenzijde zwart, binnenzijde blauw. Extreem belastbaar (SN 8 conform EN-ISO 9969). Overeenkomstig REwS (richtlijnen voor de aanleg van wegen, deel: afwatering) toepasbaar.

**Toepassing:** Afvoerbuīs voor de afvoer van verontreinigd regenwater van autosnelwegen, provinciale en gemeentelijke wegen en voor de afvoer van gemeentelijk afvloeiend hemelwater in woon- en industriegebieden evenals voor de afvoer van boezemwater.

### Montagehandleiding

Voor het plaatsen van AquaPipe moet onze montagehandleiding in acht worden genomen!

Product	Art.nr.	Technische gegevens		VPE	Prijs [€/m]	
AquaPipe lengte 6 m	55150100	DN/ID 100	D <sub>int</sub> = 103,5	D <sub>ext</sub> = 118	648 m/pal.	<b>5,10</b>
	55150150	DN/ID 150	D <sub>int</sub> = 149	D <sub>ext</sub> = 173	288 m/pal.	<b>7,55</b>
	55150200	DN/ID 200	D <sub>int</sub> = 203	D <sub>ext</sub> = 236	162 m/pal.	<b>12,20</b>
	55150250	DN/ID 250	D <sub>int</sub> = 255	D <sub>ext</sub> = 295	108 m/pal.	<b>17,85</b>
	55150300	DN/ID 300	D <sub>int</sub> = 300	D <sub>ext</sub> = 349	72 m/pal.	<b>23,25</b>
	55150350	DN/ID 350	D <sub>int</sub> = 347	D <sub>ext</sub> = 399	48 m/pal.	<b>31,90</b>
	55150400	DN/ID 400	D <sub>int</sub> = 399	D <sub>ext</sub> = 461	30 m/pal.	<b>39,95</b>
	55150500	DN/ID 500	D <sub>int</sub> = 499	D <sub>ext</sub> = 570	24 m/pal.	<b>69,40</b>
	55150600	DN/ID 600	D <sub>int</sub> = 596	D <sub>ext</sub> = 684	18 m/pal.	<b>88,20</b>
	55150800	DN/ID 800	D <sub>int</sub> = 796	D <sub>ext</sub> = 930	12 m/pal.	<b>165,10</b>
AquaPipe lengte 3 m <sup>1)</sup>	55152150	DN/ID 150	D <sub>int</sub> = 149	D <sub>ext</sub> = 173	144 m/pal.	<b>9,05</b>
	55152200	DN/ID 200	D <sub>int</sub> = 203	D <sub>ext</sub> = 236	81 m/pal.	<b>14,70</b>
	55152250	DN/ID 250	D <sub>int</sub> = 255	D <sub>ext</sub> = 295	54 m/pal.	<b>21,30</b>
	55152300	DN/ID 300	D <sub>int</sub> = 300	D <sub>ext</sub> = 349	36 m/pal.	<b>27,60</b>
	55152350	DN/ID 350	D <sub>int</sub> = 347	D <sub>ext</sub> = 399	24 m/pal.	<b>39,20</b>
	55152400	DN/ID 400	D <sub>int</sub> = 399	D <sub>ext</sub> = 461	15 m/pal.	<b>46,00</b>
	55152500	DN/ID 500	D <sub>int</sub> = 499	D <sub>ext</sub> = 570	12 m/pal.	<b>78,25</b>
	55152600	DN/ID 600	D <sub>int</sub> = 596	D <sub>ext</sub> = 684	9 m/pal.	<b>105,65</b>

<sup>1)</sup> Niet op voorraad; levertijden op aanvraag

## AquaPipe® toebehoren



Product	Art.nr.	Technische gegevens	VPE	KG	Prijs [€/st.]
Steekmof met aanslag in het midden incl. 2 afdichtringen	55810150	DN 150	1 stuk	EX34	<b>12,00</b>
	55810200	DN 200	1 stuk		<b>23,10</b>
	55810250	DN 250	1 stuk		<b>27,80</b>
	55810300	DN 300	1 stuk		<b>35,10</b>
	55810350	DN 350	1 stuk		<b>36,40</b>
	55810400	DN 400	1 stuk		<b>53,90</b>
	55810500	DN 500	1 stuk		<b>86,80</b>
	55810600	DN 600	1 stuk		<b>169,85</b>
	55618800	DN 800	1 stuk		<b>277,10</b>

## AquaPipe® toebehoren



Product	Art.nr.	Technische gegevens	VPE	KG	Prijs [€/st.]
Overschuifmof zonder aanslag incl. 2 afdichtringen	55896150	DN 150	1 stuk	EX34	<b>12,00</b>
	55896200	DN 200	1 stuk		<b>23,10</b>
	55896250	DN 250	1 stuk		<b>27,80</b>
	55896300	DN 300	1 stuk		<b>35,10</b>
	55896350	DN 350	1 stuk		<b>36,40</b>
	55896400	DN 400	1 stuk		<b>53,90</b>
	55896500	DN 500	1 stuk		<b>86,80</b>
	55896600	DN 600	1 stuk		<b>169,85</b>
55896800	DN 800	1 stuk	<b>277,10</b>		



Profielafdichtring <sup>1)</sup> van EPDM conform EN 681	55819150	DN 150	1 stuk	EX34	<b>2,10</b>
	55819200	DN 200	1 stuk		<b>3,70</b>
	55819250	DN 250	1 stuk		<b>5,00</b>
	55819300	DN 300	1 stuk		<b>6,10</b>
	55819350	DN 350	1 stuk		<b>10,05</b>
	55819400	DN 400	1 stuk		<b>13,80</b>
	55819500	DN 500	1 stuk		<b>23,15</b>
	55819600	DN 600	1 stuk		<b>36,40</b>
55819800	DN 800	1 stuk	<b>60,65</b>		



Instortmof van GVK	55888150	DN 150	1 stuk	EX34	<b>22,95</b>
	55888200	DN 200	1 stuk		<b>27,10</b>
	55888250	DN 250	1 stuk		<b>31,25</b>
	55888300	DN 300	1 stuk		<b>42,40</b>
	55888350	DN 350	1 stuk		<b>47,95</b>
	55888400	DN 400	1 stuk		<b>74,50</b>
	55888500	DN 500	1 stuk		<b>99,30</b>
	55888600	DN 600	1 stuk		<b>138,20</b>
55888800	DN 800	1 stuk	<b>388,50</b>		

<sup>1)</sup> Glijmiddel voor een waterdichte mofverbinding, zie pagina 61

## AquaPipe® toebehoren



Product	Art.nr.	Technische gegevens	VPE	KG	Prijs [€/st.]
Bocht 15° incl. 2 afdichtringen	55823150	DN 150	1 stuk	EX34	<b>13,25</b>
	55823200	DN 200	1 stuk		<b>25,85</b>
	55823250	DN 250	1 stuk		<b>122,25</b>
	55823300	DN 300	1 stuk		<b>152,80</b>
	55823350	DN 350	1 stuk		<b>253,60</b>
	55823400	DN 400	1 stuk		<b>256,95</b>
	55823500	DN 500	1 stuk		<b>609,00</b>
	55823600	DN 600	1 stuk		<b>1.236,00</b>



Bocht 30° incl. 2 afdichtringen	55822150	DN 150	1 stuk	EX34	<b>14,35</b>
	55822200	DN 200	1 stuk		<b>36,90</b>
	55822250	DN 250	1 stuk		<b>143,35</b>
	55822300	DN 300	1 stuk		<b>176,40</b>
	55822350	DN 350	1 stuk		<b>333,35</b>
	55822400	DN 400	1 stuk		<b>291,70</b>
	55822500	DN 500	1 stuk		<b>661,50</b>
	55822600	DN 600	1 stuk		<b>1.277,00</b>



Bocht 45° incl. 2 afdichtringen	55821150	DN 150	1 stuk	EX34	<b>17,65</b>
	55821200	DN 200	1 stuk		<b>29,05</b>
	55821250	DN 250	1 stuk		<b>194,45</b>
	55821300	DN 300	1 stuk		<b>243,10</b>
	55821350	DN 350	1 stuk		<b>416,70</b>
	55821400	DN 400	1 stuk		<b>423,60</b>
	55821500	DN 500	1 stuk		<b>903,00</b>
	55821600	DN 600	1 stuk		<b>1.458,00</b>



Bocht 90° incl. 2 afdichtringen	55820150	DN 150	1 stuk	EX34	<b>82,70</b>
	55820200	DN 200	1 stuk		<b>99,25</b>
	55820250	DN 250	1 stuk		<b>333,35</b>
	55820300	DN 300	1 stuk		<b>430,55</b>
	55820350	DN 350	1 stuk		<b>485,10</b>
	55820400	DN 400	1 stuk		<b>597,20</b>
	55820500	DN 500	1 stuk		<b>1.890,00</b>
	55820600	DN 600	1 stuk		<b>2.430,00</b>



## AquaPipe® toebehoren

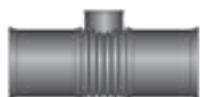

Product	Art.nr.	Technische gegevens	VPE	KG	Prijs [€/st.]
T-stuk incl. 3 afdichtringen	55830150	DN 150/150	1 stuk	EX34	<b>201,40</b>
	55830200	DN 200/200	1 stuk		<b>256,95</b>
	55831200	DN 200/150	1 stuk		<b>216,70</b>
	55830250	DN 250/250	1 stuk		<b>340,30</b>
	55831250	DN 250/200	1 stuk		<b>305,60</b>
	55832250	DN 250/150	1 stuk		<b>305,60</b>
	55830300	DN 300/300	1 stuk		<b>506,95</b>
	55831300	DN 300/250	1 stuk		<b>433,55</b>
	55832300	DN 300/200	1 stuk		<b>411,50</b>
	55833300	DN 300/150	1 stuk		<b>577,20</b>
	55831350	DN 350/300	1 stuk		<b>666,70</b>
	55832350	DN 350/250	1 stuk		<b>507,15</b>
	55833350	DN 350/200	1 stuk		<b>463,05</b>
	55834350	DN 350/150	1 stuk		<b>374,85</b>
	55832400	DN 400/300	1 stuk		<b>847,20</b>
	55833400	DN 400/250	1 stuk		<b>847,20</b>
	55834400	DN 400/200	1 stuk		<b>442,15</b>
	55835400	DN 400/150	1 stuk		<b>429,55</b>
	55833500	DN 500/300	1 stuk		<b>1.040,00</b>
	55834500	DN 500/250	1 stuk		<b>952,00</b>
	55835500	DN 500/200	1 stuk		<b>798,90</b>
	55836500	DN 500/150	1 stuk		<b>670,00</b>
	55834600	DN 600/300	1 stuk		<b>1.220,00</b>
	55835600	DN 600/250	1 stuk		<b>1.096,00</b>
55836600	DN 600/200	1 stuk	<b>885,00</b>		
55837600	DN 600/150	1 stuk	<b>896,80</b>		

## AquaPipe® toebehoren

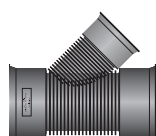

Product	Art.nr.	Technische gegevens	VPE	KG	Prijs [€/st.]
T-stuk 45° incl. 3 afdichtringen	55840150	DN 150/150	1 stuk	EX34	<b>30,90</b>
	55840200	DN 200/200	1 stuk		<b>458,45</b>
	55841200	DN 200/150	1 stuk		<b>40,50</b>
	55840250	DN 250/250	1 stuk		<b>638,90</b>
	55841250	DN 250/200	1 stuk		<b>666,70</b>
	55842250	DN 250/150	1 stuk		<b>56,95</b>
	55840300	DN 300/300	1 stuk		<b>652,80</b>
	55841300	DN 300/250	1 stuk		<b>750,00</b>
	55842300	DN 300/200	1 stuk		<b>583,35</b>
	55843300	DN 300/150	1 stuk		<b>71,65</b>
	55841350	DN 350/300	1 stuk		<b>791,70</b>
	55842350	DN 350/250	1 stuk		<b>611,10</b>
	55843350	DN 350/200	1 stuk		<b>513,90</b>
	55844350	DN 350/150	1 stuk		<b>352,80</b>
	55840400	DN 400/400	1 stuk		<b>1.527,00</b>
	55842400	DN 400/300	1 stuk		<b>861,10</b>
	55843400	DN 400/250	1 stuk		<b>923,60</b>
	55844400	DN 400/200	1 stuk		<b>653,65</b>
	55845400	DN 400/150	1 stuk		<b>452,05</b>
	55840500	DN 500/500	1 stuk		<b>2.310,00</b>
	55843500	DN 500/300	1 stuk		<b>1.666,00</b>
	55844500	DN 500/250	1 stuk		<b>1.597,00</b>
	55845500	DN 500/200	1 stuk		<b>1.277,00</b>
	55846500	DN 500/150	1 stuk		<b>1.097,00</b>
55844600	DN 600/300	1 stuk	<b>2.291,00</b>		
55845600	DN 600/250	1 stuk	<b>1.277,00</b>		
55846600	DN 600/200	1 stuk	<b>1.198,00</b>		
55847600	DN 600/150	1 stuk	<b>1.226,00</b>		
Verloop incl. 2 afdichtringen	55811200	DN 200/150	1 stuk	EX34	<b>82,70</b>
	55811250	DN 250/200	1 stuk		<b>159,75</b>
	55811300	DN 300/250	1 stuk		<b>242,55</b>
	55811350	DN 350/300	1 stuk		<b>255,20</b>
	55811400	DN 400/350	1 stuk		<b>286,65</b>
	55811500	DN 500/400	1 stuk		<b>370,85</b>
	55812300	DN 300/200	1 stuk		<b>237,05</b>
	55812400	DN 400/300	1 stuk		<b>303,20</b>
	55813300	DN 300/150	1 stuk		<b>165,40</b>



## AquaPipe® toebehoren



Product	Art.nr.	Technische gegevens	VPE	KG	Prijs [€/st.]
Overgang naar gladwandige buis Gladwandige buismof opsteekbaar; incl. 1 afdichtring	55861150	DN 150	1 stuk	EX34	<b>10,15</b>
	55861200	DN 200	1 stuk		<b>25,60</b>
	55861250	DN 250	1 stuk		<b>60,65</b>
	55861300	DN 300	1 stuk		<b>71,65</b>
	55861350	DN 350	1 stuk		<b>2,50</b>
	55861400	DN 400	1 stuk		<b>255,25</b>
	55861500	DN 500	1 stuk		<b>402,80</b>
	55861600	DN 600	1 stuk		<b>430,00</b>



Uitvoerstuk met eindklep incl. 1 afdichtring	5587915099	DN 150	1 stuk	EX34	<b>130,20</b>
	5587920099	DN 200	1 stuk		<b>166,70</b>
	5587925099	DN 250	1 stuk		<b>208,35</b>
	5587930099	DN 300	1 stuk		<b>256,95</b>
	5587935099	DN 350	1 stuk		<b>305,55</b>
	5587940099	DN 400	1 stuk		<b>312,50</b>
	5587950099	DN 500	1 stuk		<b>413,45</b>
	55879600	DN 600	1 stuk		<b>777,80</b>



Einddop waterdicht incl. 1 afdichtring	55880150	DN 150	1 stuk	EX34	<b>8,80</b>
	55880200	DN 200	1 stuk		<b>72,25</b>
	55880250	DN 250	1 stuk		<b>95,85</b>
	55880300	DN 300	1 stuk		<b>103,55</b>
	55880350	DN 350	1 stuk		<b>138,55</b>
	55880400	DN 400	1 stuk		<b>145,85</b>
	55880500	DN 500	1 stuk		<b>208,40</b>
	55880600	DN 600	1 stuk		<b>222,30</b>
	5588080099	DN 800	1 stuk		<b>430,60</b>



Betonnen aansluitset incl. 1 afdichtring	55887155	DN 150; vereiste kernopening Ø 186 mm	1 stuk	EX34	<b>30,30</b>
	55887205	DN 200; vereiste kernopening Ø 226 mm	1 stuk		<b>46,30</b>
	55887255	DN 250; vereiste kernopening Ø 306 mm	1 stuk		<b>210,00</b>
	55887305	DN 300; vereiste kernopening Ø 341 mm	1 stuk		<b>135,00</b>
	55887355	DN 350; vereiste kernopening Ø 382 mm	1 stuk		<b>187,45</b>
	55887405	DN 400; vereiste kernopening Ø 426 mm	1 stuk		<b>319,00</b>
	55887505	DN 500; vereiste kernopening Ø 526 mm	1 stuk		<b>415,00</b>

## AquaDock®

AquaDock-set bestaande uit aansluiting achteraf en profielafdichtring DN 150. De 90°-aansluiting is zowel bij nieuwe installaties als bij bestaande buisleidingen mogelijk.

**Toepassing:** 90°-verbinding van zijdelingse inlaten op de afvoerbuis AquaPipe.



Product	Art.nr.	Technische gegevens	VPE	KG	Prijs [€/st.]
AquaDock	55673301	DN 300 / 150 90°	1 set	EX34	<b>104,15</b>
	55673351	DN 350 / 150 90°	1 set		<b>104,15</b>
	55673401	DN 400 / 150 90°	1 set		<b>126,40</b>
	55673501	DN 500 / 150 90°	1 set		<b>147,40</b>
	55673601	DN 600 / 150 90°	1 set		<b>171,15</b>

Product	Art.nr.	Technische gegevens	VPE	KG	Prijs [€/st.]
Adapterafdichting van EPDM	55864151	Voor de rechtstreekse aansluiting van een gladwandige buis op een AquaPipe-mof/-verloop T-stuk DN 150	1 stuk	EX34	<b>10,50</b>

Bij elke set is een inbouwhandleiding gevoegd.

## AquaDock® toebehoren



Product	Art.nr.	Technische gegevens	VPE	KG	Prijs [€/st.]
Montagesleutel	55698990		1 stuk	EX34	<b>5,40</b>
AquaDock-gatenzaag	55698994	Incl. geleidingsboor Ø 178,5 mm ± 0,5 mm	1 stuk	EX34	<b>755,00</b>
Boorstatief	57698995	Boorhulpmiddel voor AquaPipe	1 stuk	EX34	<b>990,00</b>
Geleidingsboor	55698996	Vervanging voor gatenzaag	1 stuk	EX34	<b>44,00</b>

## Zadelstuk

Aansluiting voor AquaPipe/-Flex DN 200 op AquaPipe vanaf DN 300.  
Aansluiting voor AquaPipe/-Flex DN 150 op AquaPipe DN 800.



Product	Art.nr.	Technische gegevens	VPE	KG	Prijs [€/st.]
Zadelstuk	55872300	DN 300/gladwandige buis DN 200 – AquaPipe/-Flex	1 set	EX34	<b>136,70</b>
	55872400	DN 400/gladwandige buis DN 200 – AquaPipe/-Flex	1 set		<b>136,70</b>
	55872500	DN 500/gladwandige buis DN 200 – AquaPipe/-Flex	1 set		<b>136,70</b>
	55872600	DN 600/gladwandige buis DN 200 – AquaPipe/-Flex	1 set		<b>136,70</b>
	55871800	DN 800/gladwandige buis DN 150 – AquaPipe/-Flex	1 set		<b>136,70</b>
	55872800	DN 800/gladwandige buis DN 200 – AquaPipe/-Flex	1 set		<b>136,70</b>

Bij elk zadelstuk is een AquaPipe/-Flex overgang naar een gladwandige buis en een afdichtring DN 150 of DN 200 gevoegd.

## Zadelstuk toebehoren

Product	Art.nr.	Technische gegevens	VPE	KG	Prijs [€/st.]
Gatenzaag voor zadelstuk	55698991	DN 800/gladwandige buis DN 150 (Ø 177 mm)	1 stuk	EX34	<b>577,00</b>
	55698992	DN 300/DN 400/gladwandige buis DN 200 (Ø 214,5 mm)	1 stuk		<b>577,00</b>
	55698993	DN 500/DN 600/DN 800/gladwandige buis DN 200 (Ø 220 mm)	1 stuk		<b>577,00</b>

## AquaFlex®

Flexibele dubbelwandige PE-buis (buiten geribd met binnenbuis).  
Buitenzijde zwart, binnenzijde blauw. Extreem belastbaar (SN 8 conform EN ISO 9969),  
zonder mof. Door de flexibiliteit zijn er in veel gevallen geen hulpstukken, zoals bochten, nodig.

**Toepassing:** Als aansluitleiding tussen straatkolk en put- resp. verzamelbuisleiding.



Product	Art.nr.	Technische gegevens			VPE	KG	Prijs [€/m]
AquaFlex	55151150	DN 150	D <sub>int</sub> = 147	D <sub>ext</sub> = 173	Rol à 25 m	EX36	10,80
	55151200	DN 200	D <sub>int</sub> = 197	D <sub>ext</sub> = 233	Rol à 25 m		21,75

### Montagehandleiding

Voor de plaatsing van AquaFlex moet onze montagehandleiding AquaPipe in acht worden genomen!

## AquaFlex® toebehoren



Product	Art.nr.	Technische gegevens	VPE	KG	Prijs [€/st.]
Manchetmof	55688150	DN 150 (voor straatkolk)	1 stuk	EX36	8,20
Overgang naar gladwandige buis incl. 1 afdichtring (gladwandige buismof opsteekbaar)	5566115199	DN 150	1 stuk	EX36	10,15
	5566120199	DN 200	1 stuk		25,60
Overgang incl. 1 afdichtring	5569899899	Op gres DN 150; (steekbaar in steekmof voor gresbuis L)	1 stuk	EX36	10,15
Aansluitset voor betonbuis 3-delig	55687155	DN 150; (vereiste kernopening Ø186 mm)	1 set	EX36	30,30
	55687205	DN 200; (vereiste kernopening Ø226 mm)	1 set		46,30
Verloop T-stuk 45° incl. 3 afdichtringen	5564015199	DN 150/150	1 stuk	EX36	30,90
	5564120199	DN 200/150	1 stuk		40,50
	5564020199	DN 200/200	1 stuk		458,45
Steekmof incl. 2 afdichtringen	5561715099	DN 150	1 stuk	EX36	12,00
	5561720099	DN 200	1 stuk		23,10
Profielafdichtring <sup>1)</sup>	55617151	DN 150	1 stuk	EX36	2,10
	55617201	DN 200	1 stuk		3,70

<sup>1)</sup> Glijmiddel voor een waterdichte mofverbinding, zie pagina 61

## AquaTraffic® Control



**Binnendiameter basislichaam > 900 mm.** Ontstoppings- en inspectieput van PE-HD, monolithisch basislichaam zonder lasnaden, zwart, uv-bestendig, gewicht ≤ 40 kg, extreem robuust; slagvast en breukgevoelig van -20 °C tot +80 °C, bestand tegen oliën, zuren, logen, vetten, benzine en diesel conform DIN 8075 bijlage 1.

Met geïntegreerde reserveruimte; aansluiting van standaardafdekkingen 625 mm.

**Toepassing:** Ontstoppings- en inspectieput voor de civiele techniek en bij de aanleg van wegen.

Product	Art.nr.	Technische gegevens	VPE	KG	Prijs [€/st.]
AquaTrafficControl doorgaand stroomprofiel 180°	55508300	2/300	1 stuk	EX22	<b>454,00</b>
	55508400	2/400	1 stuk		<b>454,00</b>
	55508500	2/500	1 stuk		<b>528,00</b>
	55508600	2/600	1 stuk		<b>528,00</b>
AquaTrafficControl 180° met verloop	55508402	300/400	1 stuk		<b>482,00</b>
	55508501	400/500	1 stuk		<b>528,00</b>
	55508601	500/600	1 stuk	<b>528,00</b>	
AquaTrafficControl startput/eindput	55506300	300	1 stuk	EX22	<b>454,00</b>
	55506400	400	1 stuk		<b>454,00</b>
	55506500	500	1 stuk		<b>528,00</b>
	55506600	600	1 stuk		<b>528,00</b>

## AquaTraffic® Control HP



De trapeziumvormige opbouw bestaat uit de afvoerbuis AquaPipe 300 – DN 600 met daarbovenliggende drainagebuis Strabusil DN 150. De binnenwerkse buisafstand bedraagt 15 cm.

**Toepassing:** Ontstoppings- en inspectieput voor de civiele techniek en bij de aanleg van wegen.

Product	Art.nr.	Technische gegevens	VPE	KG	Prijs [€/st.]
AquaTrafficControl HP doorgaand stroomprofiel 180°	55508315	2/300	1 stuk	EX22	<b>546,00</b>
	55508415	2/400	1 stuk		<b>546,00</b>
	55508515	2/500	1 stuk		<b>619,00</b>
	55508615	2/600 <sup>1)</sup>	1 stuk		<b>619,00</b>
AquaTrafficControl HP doorgaand stroomprofiel 180° en verloop	55508412	300/400	1 stuk	EX22	<b>619,00</b>
	55508511	400/500	1 stuk		<b>964,00</b>
AquaTrafficControl HP startput/eindput	55506315	300	1 stuk	EX22	<b>546,00</b>
	55506415	400	1 stuk		<b>546,00</b>
	55506515	500	1 stuk		<b>619,00</b>
	55506615	600	1 stuk		<b>793,00</b>

<sup>1)</sup> Bij AquaTrafficControl trapeziumvormige opbouw DN 2/600 constructiehoogte = 1.340, nuttige hoogte = 1.275 en buisafstand = 170

## AquaTraffic® Control V

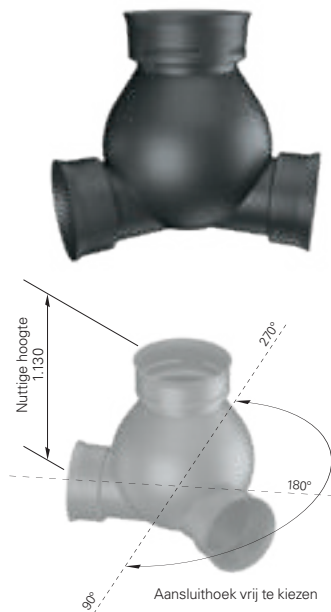

### Binnendiameter basislichaam > 900 mm.

Ontstoppings- en inspectieput van PE-HD, met aansluithoek naar keuze tussen 90° en 270°, monolithisch geproduceerd basislichaam, zwart, uv-bestendig, gewicht ca. 40 kg, extreem robuust, slagvast en breukongevoelig van -20 °C tot +80 °C, bestand tegen oliën, zuren, logen, vetten, benzine en diesel conform DIN 8075 bijlage 1, met geïntegreerde reserveruimte.

**Toepassing:** Ontstoppings- en inspectieput voor de civiele techniek en bij de aanleg van wegen.

Product	Art.nr.	Technische gegevens	VPE	KG	Prijs [€/st.]
AquaTrafficControl V inspectieput met aansluithoek naar keuze	55509310	2/300	1 stuk	EX22	746,00
	55509410	2/400	1 stuk		
	55509510	2/500	1 stuk		
	55509610	2/600	1 stuk		

**Belangrijk** [www.fraenkische.com](http://www.fraenkische.com)

Levering alleen met volledig ingevuld en ondertekend bestelformulier!

## AquaTraffic® Control V HP

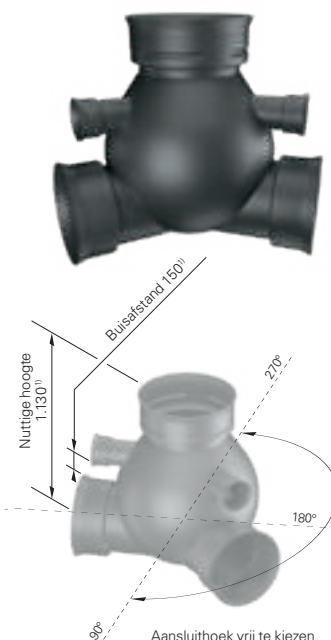

De trapeziumvormige opbouw bestaat uit AquaPipe DN 300 – DN 600 aansluitingen aan de onderzijde en Strabusil DN 150 aansluitingen aan de bovenzijde. De binnenwerkse buisafstand bedraagt 15 cm. Gewicht ca. 40 kg.

**Toepassing:** Ontstoppings- en inspectieput voor de civiele techniek en bij de aanleg van wegen.

Product	Art.nr.	Technische gegevens	VPE	KG	Prijs [€/st.]
AquaTrafficControl V HP met vrij te kiezen aansluithoek	55509315	2/300	1 stuk	EX22	980,00
	55509415	2/400	1 stuk		
	55509515	2/500	1 stuk		
	55509615	2/600 <sup>1)</sup>	1 stuk		

<sup>1)</sup> Bij AquaTrafficControl V HP 2/600 nuttige hoogte = 1.280 en buisafstand = 170

**Belangrijk** [www.fraenkische.com](http://www.fraenkische.com)

Levering alleen met volledig ingevuld en ondertekend bestelformulier!

## Speciale AquaTrafficControl® put

Product	Art.nr.	Technische gegevens	VPE	Prijs [€/st.]
AquaTrafficControl speciale put	55509999	Individueel	1 stuk	<b>Op aanvraag</b>

**Belangrijk** [www.fraenkische.com](http://www.fraenkische.com)

Levering alleen met volledig ingevuld en ondertekend bestelformulier!

## AquaTrafficControl® toebehoren

	Product	Art.nr.	Technische gegevens	VPE	KG	Prijs [€/st.]
Dom-afdichtring	Schachtopzetbuis	55540501	D <sub>ext</sub> 600; lengte 1 m	1 stuk	EX22	<b>63,00</b>
		55540502	D <sub>ext</sub> 600; lengte 2 m	1 stuk		<b>126,00</b>
		55540503	D <sub>ext</sub> 600; lengte 3 m	1 stuk		<b>189,00</b>
		55540506	D <sub>ext</sub> 600; lengte 6 m	1 stuk		<b>378,00</b>
	Steekmof	55510600	D <sub>ext</sub> 600; voor schachtopzetbuis	1 stuk	EX22	<b>59,00</b>
Schachtopzetbuis	Profielafdichtring voor schachtopzetbuis <sup>1)</sup>	55519501	Afdichtring in het insteekgedeelte van het basisputelement	1 stuk	EX22	<b>18,90</b>
	Aansluitset DN 150 drainagebuis op schachtopzetbuis	55573610	Voor de latere aansluiting (op de bouwplaats) van drainagebuizen DN 150 op de schachtopzetbuis, vereist boorgat Ø 186 mm	1 stuk	EX22	<b>35,70</b>
Profielafdichtring voor schachtopzetbuis	Dom-afdichtring	55519505	Voor schachtopzetbuis D <sub>ext</sub> 600, als afdichtring voor een betonnen oplegging	1 stuk	EX22	<b>32,60</b>
	Betonnen adapterring	55584006	Verbinding standaard afvoerrooster 500 x 500 mm, met 625 mm standaard betonnen oplegging (DIN 4034)	1 stuk	EX22	<b>147,00</b>
Aansluitset DN 150	Afdekking voor de bouwphase	55580500	Afdekking (blinde stop) voor schachtopzetbuis D <sub>ext</sub> 600 voor de bouwphase	1 stuk	EX22	<b>24,00</b>
	Oplegging conform DIN 4034, deel 1	-	60/80/100 mm hoog	-	-	<b>Bestelling/ levering op de bouwplaats</b>
	Standaardafdekkingen conform EN 124	-	Klasse B of D doorgangswijdte 610	-	-	<b>Bestelling/ levering op de bouwplaats</b>
	Inlaatrooster conform EN 124 met emmerdraagrings en lange emmer (conform DIN 4052-A4)	-	Klasse B, C of D doorgangswijdte 610	-	-	<b>Bestelling/ levering op de bouwplaats</b>

<sup>1)</sup> Glijmiddel voor een waterdichte mofverbinding, zie pagina 61



## Strabusil® – drainagebuis SN 4 (PE-HD)

SLW / HGV 60



Gedeeltelijk geperforeerde, volledig geperforeerde en multifunctionele buizen van PE-HD conform DIN 4262-1, type R2, waterinlaatoppervlak  $\geq 50 \text{ cm}^2/\text{m}$  voor LP, TP en MP, breedte van de sleuven  $1,2 \text{ mm} \pm 0,4 \text{ mm}$ .

Overeenkomstig REwS (richtlijnen voor de aanleg van wegen, deel: afwatering) toepasbaar; SN 4 conform EN ISO 9969.

**Toepassing:** Als drainagebuis voor een goed functionerende afwatering van wegen, luchthavens en sportterreinen evenals in gevallen waarbij hogere eisen aan drainagebuizen worden gesteld.

### Belangrijk

Speciale buisproducties op aanvraag.

## Strabusil® LP

Gedeeltelijk geperforeerde, dubbelwandige buis van PE-HD (buitenzijde geribd, binnenzijde glad) met mof. Buiten zwart, binnen grijs, met witte toppuntmarkering.

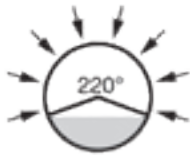

LP Gedeeltelijk geperforeerde drainagebuizen

Product	Art.nr.	Technische gegevens		VPE	Prijs [€/m]	
Strabusil LP lengte 6 m	55110100	DN/ID 100	$D_{\text{int}} = 104$	$D_{\text{ext}} = 118$	540 m/pal.	<b>4,30</b>
	55110150	DN/ID 150	$D_{\text{int}} = 155$	$D_{\text{ext}} = 174$	252 m/pal.	<b>7,95</b>
	55110200	DN/ID 200	$D_{\text{int}} = 202$	$D_{\text{ext}} = 236$	138 m/pal.	<b>16,35</b>
	55110250	DN/ID 250	$D_{\text{int}} = 257$	$D_{\text{ext}} = 295$	84 m/pal.	<b>23,65</b>
	55110300	DN/ID 300	$D_{\text{int}} = 303$	$D_{\text{ext}} = 349$	54 m/pal.	<b>33,95</b>
	55110350	DN/ID 350	$D_{\text{int}} = 351$	$D_{\text{ext}} = 400$	48 m/pal.	<b>42,85</b>
	55110400	DN/ID 400	$D_{\text{int}} = 404$	$D_{\text{ext}} = 462$	30 m/pal.	<b>64,25</b>
	55110500	DN/ID 500	$D_{\text{int}} = 502$	$D_{\text{ext}} = 573$	24 m/pal.	<b>101,65</b>
55110600	DN/ID 600	$D_{\text{int}} = 601$	$D_{\text{ext}} = 686$	18 m/pal.	<b>136,00</b>	

## Strabusil® TP

Volledig geperforeerde, dubbelwandige drainagebuis van PE-HD (buitenzijde geribd, binnenzijde glad) met mof. Zwart.

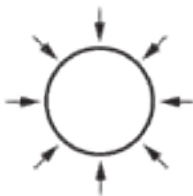

TP Volledig geperforeerde drainagebuizen

Product	Art.nr.	Technische gegevens		VPE	Prijs [€/m]	
Strabusil TP lengte 6 m	55100100	DN/ID 100	$D_{\text{int}} = 104$	$D_{\text{ext}} = 118$	540 m/pal.	<b>4,30</b>
	55100150	DN/ID 150	$D_{\text{int}} = 155$	$D_{\text{ext}} = 174$	252 m/pal.	<b>7,95</b>
	55100200	DN/ID 200	$D_{\text{int}} = 202$	$D_{\text{ext}} = 236$	138 m/pal.	<b>16,35</b>
	55100250	DN/ID 250	$D_{\text{int}} = 257$	$D_{\text{ext}} = 295$	84 m/pal.	<b>23,65</b>
	55100300	DN/ID 300	$D_{\text{int}} = 303$	$D_{\text{ext}} = 349$	54 m/pal.	<b>33,95</b>
	55100350	DN/ID 350	$D_{\text{int}} = 351$	$D_{\text{ext}} = 400$	48 m/pal.	<b>42,85</b>
	55100400	DN/ID 400	$D_{\text{int}} = 404$	$D_{\text{ext}} = 462$	30 m/pal.	<b>64,25</b>
	55100500	DN/ID 500	$D_{\text{int}} = 502$	$D_{\text{ext}} = 573$	24 m/pal.	<b>101,65</b>
55100600	DN/ID 600	$D_{\text{int}} = 601$	$D_{\text{ext}} = 686$	18 m/pal.	<b>136,00</b>	

## Strabusil® MP

Multifunctionele, dubbelwandige buis van PE-HD (buitenzijde geribd, binnenzijde glad), met waterdichte mofverbinding incl. afdichtring. Kleur zwart, met witte toppuntmarkering.



MP Multifunctionele buizen

Product	Art.nr.	Technische gegevens				VPE	Prijs [€/m]
Strabusil MP lengte 6 m	55120200	DN/ID 200	D <sub>int</sub> = 202	D <sub>ext</sub> = 236	138 m/pal.	<b>18,00</b>	
	55120250	DN/ID 250	D <sub>int</sub> = 257	D <sub>ext</sub> = 295	84 m/pal.	<b>26,05</b>	
	55120300	DN/ID 300	D <sub>int</sub> = 303	D <sub>ext</sub> = 349	54 m/pal.	<b>37,40</b>	
	55120350	DN/ID 350	D <sub>int</sub> = 351	D <sub>ext</sub> = 400	48 m/pal.	<b>47,15</b>	
	55120400	DN/ID 400	D <sub>int</sub> = 404	D <sub>ext</sub> = 462	30 m/pal.	<b>70,65</b>	

Per buislengte bevindt zich een extra afdichtring in de leveringsomvang.

## Strabusil® toebehoren



Product	Art.nr.	Technische gegevens	VPE	KG	Prijs [€/st.]
Steekmof	55610100	DN 100	1 stuk	EX26	<b>5,30</b>
	55610150	DN 150	1 stuk		<b>9,45</b>
	55610200	DN 200	1 stuk		<b>28,15</b>
	55610250	DN 250	1 stuk		<b>29,35</b>
	55610300	DN 300	1 stuk		<b>35,80</b>
	55610350	DN 350	1 stuk		<b>56,20</b>
	55610400	DN 400	1 stuk		<b>65,30</b>
	55610500	DN 500	1 stuk		<b>164,00</b>
55610600	DN 600	1 stuk	<b>320,00</b>		



Profielafdichtring <sup>1)</sup>	55619100	DN 100	1 stuk	EX26	<b>4,50</b>
	55619150	DN 150	1 stuk		<b>5,05</b>
	55619200	DN 200	1 stuk		<b>8,10</b>
	55619250	DN 250	1 stuk		<b>12,70</b>
	55619300	DN 300	1 stuk		<b>18,65</b>
	55619350	DN 350	1 stuk		<b>26,25</b>
	55619400	DN 400	1 stuk		<b>30,65</b>
	55619500	DN 500	1 stuk		<b>46,30</b>
55619600	DN 600	1 stuk	<b>72,80</b>		







Bocht 45°	55621100	DN 100	1 stuk	EX26	<b>34,35</b>
	55621150	DN 150	1 stuk		<b>51,50</b>
	55621200	DN 200	1 stuk		<b>164,65</b>
	55621250	DN 250	1 stuk		<b>293,60</b>
	55621300	DN 300	1 stuk		<b>333,10</b>
	55621350	DN 350	1 stuk		<b>492,60</b>
	55621400	DN 400	1 stuk		<b>864,00</b>



Bocht 90°	55620100	DN 100	1 stuk	EX26	<b>41,30</b>
	55620150	DN 150	1 stuk		<b>61,00</b>
	55620200	DN 200	1 stuk		<b>200,60</b>
	55620250	DN 250	1 stuk		<b>420,00</b>
	55620300	DN 300	1 stuk		<b>425,00</b>
	55620350	DN 350	1 stuk		<b>440,30</b>
	55620400	DN 400	1 stuk		<b>1.310,00</b>

<sup>1)</sup> Glijmiddel voor een waterdichte mofverbinding, zie pagina 61

## Strabusil® toebehoren

Product	Art.nr.	Technische gegevens	VPE	KG	Prijs [€/st.]
	55680100	DN 100	1 stuk	EX26	<b>5,35</b>
	55680150	DN 150	1 stuk		<b>8,60</b>
	55680200	DN 200	1 stuk		<b>12,80</b>
	55680250	DN 250	1 stuk		<b>16,30</b>
	55680300	DN 300	1 stuk		<b>19,55</b>
	55680350	DN 350	1 stuk		<b>23,50</b>
Einddop ZD	55680400	DN 400	1 stuk	EX26	<b>36,80</b>
	55679100	DN 100; lengte 1 m	1 stuk	EX26	<b>86,10</b>
	55679150	DN 150; lengte 1 m	1 stuk		<b>122,85</b>
	5567920099	DN 200; lengte 1 m	1 stuk		<b>191,10</b>
	5567925099	DN 250; lengte 1 m	1 stuk		<b>460,95</b>
	5567930099	DN 300; lengte 1 m	1 stuk		<b>491,40</b>
	5567935099	DN 350; lengte 1 m	1 stuk		<b>516,60</b>
	5567940099	DN 400; lengte 1 m	1 stuk		<b>593,25</b>
Instortmof/ steekmof PE	55689100	DN 100	1 stuk	EX26	<b>5,30</b>
	55689150	DN 150	1 stuk		<b>9,45</b>
Instortmof PVC	55689200	DN 200	1 stuk	EX26	<b>28,15</b>
	55689250	DN 250	1 stuk		<b>29,35</b>
	55689300	DN 300	1 stuk		<b>43,85</b>
	55689350	DN 350	1 stuk		<b>56,80</b>
	55689400	DN 400	1 stuk		<b>70,55</b>
Optionele instortmof van GVK, zie pagina 43					
	55630100	DN 100	1 stuk	EX26	<b>52,15</b>
	55630150	DN 150	1 stuk		<b>113,00</b>
	55630200	DN 200	1 stuk		<b>217,90</b>
	55630250	DN 250	1 stuk		<b>933,35</b>
	55630300	DN 300	1 stuk		<b>617,40</b>
	55630350	DN 350	1 stuk		<b>639,50</b>
	55630400	DN 400	1 stuk		<b>2.200,00</b>
	55631150	DN 150/100	1 stuk	EX26	<b>79,55</b>
	55631200	DN 200/150	1 stuk		<b>167,10</b>
	55632200	DN 200/100	1 stuk		<b>138,40</b>
	55631250	DN 250/200	1 stuk		<b>435,60</b>
	55632250	DN 250/150	1 stuk		<b>196,00</b>
	55633250	DN 250/100	1 stuk		<b>466,70</b>
	55632350	DN 350/200	1 stuk		<b>419,65</b>
	55633350	DN 350/150	1 stuk		<b>420,00</b>
	55634350	DN 350/100	1 stuk		<b>777,00</b>
Verloop T-stuk DN 80 drainageleiding	55632150	DN 150 / DN 80 drainageleiding	1 stuk	EX26	<b>78,00</b>

## Strabusil® toebehoren



Product	Art.nr.	Technische gegevens	VPE	KG	Prijs [€/st.]
T-stuk 45°	55640100	DN 100	1 stuk	EX26	<b>53,90</b>
	55640150	DN 150	1 stuk		<b>127,60</b>
	55640200	DN 200	1 stuk		<b>233,10</b>
	55640250	DN 250	1 stuk		<b>907,40</b>
	55640300	DN 300	1 stuk		<b>829,65</b>
	55640350	DN 350	1 stuk		<b>787,90</b>
	55640401	DN 400	1 stuk		<b>3.210,00</b>



Verloop T-stuk 45°	55641150	DN 150/100	1 stuk	EX26	<b>93,50</b>
	55641200	DN 200/150	1 stuk		<b>192,35</b>
	55642200	DN 200/100	1 stuk		<b>157,00</b>
	55641250	DN 250/200	1 stuk		<b>740,00</b>
	55642250	DN 250/150	1 stuk		<b>244,90</b>
	55643250	DN 250/100	1 stuk		<b>690,00</b>
	55643300	DN 300/150	1 stuk		<b>143,30</b>
	55642350	DN 350/200	1 stuk		<b>568,00</b>
	55643350	DN 350/150	1 stuk		<b>445,00</b>
	55644350	DN 350/100	1 stuk		<b>520,00</b>



Verloopmof	55612250	DN 250/150	1 stuk	EX26	<b>248,20</b>
	55613250	DN 250/100	1 stuk		<b>225,30</b>
	55611350	DN 350/250	1 stuk		<b>349,60</b>
	55612350	DN 350/200	1 stuk		<b>355,20</b>
	55613350	DN 350/150	1 stuk		<b>479,70</b>
		55614350	DN 350/100		1 stuk



Overgang naar gladwandige buis met gladwandige buisspie (gladwandige buismof opsteekbaar)	55661100	DN 100/100	1 stuk	EX26	<b>13,80</b>
	55661150	DN 150/150	1 stuk		<b>23,45</b>
	55661200	DN 200/200	1 stuk		<b>61,30</b>
	55661250	DN 250/250	1 stuk		<b>88,30</b>
	55661300	DN 300/300	1 stuk		<b>143,30</b>



Overgang naar gladwandige buis met gladwandige buismof (gladwandige buisspie inschuifbaar)	55660100	DN 100/100	1 stuk	EX26	<b>12,90</b>
	55660150	DN 150/150	1 stuk		<b>20,50</b>
	55660200	DN 200/200	1 stuk		<b>55,60</b>



Overgang naar gladwandige buis met gladwandige buismof (gladwandige buisspie inschuifbaar) met verloop	55660310	DN 300/100	1 stuk	EX26	<b>187,40</b>
	55660315	DN 300/150	1 stuk		<b>187,40</b>
	55660320	DN 300/200	1 stuk		<b>198,40</b>

## Strabusil® UP SN 4 (PE-HD)



UP zonder sleuven

Dubbelwandige buis zonder sleuven van PE-HD (buitenzijde geribd, binnenzijde glad), met mof en afdichtring, SN 4 conform EN ISO 9969; kleur: zwart.

Product	Art.nr.	Technische gegevens			VPE	Prijs [€/st.]
Strabusil UP <sup>1)</sup> lengte 6 m	5513010099	DN/ID 100	D <sub>int</sub> = 104	D <sub>ext</sub> = 118	540 m/pal.	<b>5,45</b>
	5513015099	DN/ID 150	D <sub>int</sub> = 155	D <sub>ext</sub> = 174	252 m/pal.	<b>8,85</b>
	5513020099	DN/ID 200	D <sub>int</sub> = 202	D <sub>ext</sub> = 236	138 m/pal.	<b>16,30</b>
	5513025099	DN/ID 250	D <sub>int</sub> = 257	D <sub>ext</sub> = 295	84 m/pal.	<b>22,95</b>
	5513030099	DN/ID 300	D <sub>int</sub> = 303	D <sub>ext</sub> = 349	54 m/pal.	<b>32,95</b>
	5513035099	DN/ID 350	D <sub>int</sub> = 351	D <sub>ext</sub> = 400	48 m/pal.	<b>41,60</b>
	5513040099	DN/ID 400	D <sub>int</sub> = 404	D <sub>ext</sub> = 462	30 m/pal.	<b>62,60</b>
	5513050099	DN/ID 500	D <sub>int</sub> = 502	D <sub>ext</sub> = 573	24 m/pal.	<b>89,20</b>
5513060099	DN/ID 600	D <sub>int</sub> = 601	D <sub>ext</sub> = 686	18 m/pal.	<b>115,40</b>	

<sup>1)</sup> Moffen en afdichtringen worden los geleverd

### Belangrijk

Bij gebruik als regenwatertransportbuis moeten de hulpstukken uit het AquaPipe toebehoren (pag. 46 – 51) worden gebruikt.

## Glijmiddel



Product	Art.nr.	Technische gegevens	VPE	KG	Prijs [€/st.]
Glijmiddel	55690000	Tube, 500 ml	1 stuk	EX26	<b>8,30</b>
	55691000	Emmer, 10 kg	1 stuk		<b>82,85</b>

### Belangrijk

Het glijmiddel is bij waterdichte mofverbindingen met profielafdichtringen nodig bij de volgende buizen: **AquaPipe, AquaFlex, Kabuflex, Strabusil, StormPipe, Strasil.**

## StormPipe-drainagebuis SN 8 (PE-HD)

Gedeeltelijk geperforeerde, volledig geperforeerde en multifunctionele buizen van PE-HD conform DIN 4262-1, type R2, waterinlaatoppervlak  $\geq 50 \text{ cm}^2/\text{m}$  voor LP, TP en MP, breedte van de sleuven  $1,2 \text{ mm} \pm 0,4 \text{ mm}$ .

Overeenkomstig REwS (richtlijnen voor de aanleg van wegen, deel: afwatering) toepasbaar, SN 8 conform EN ISO 9969.

**Toepassing:** Als drainagebuis voor een goed functionerende afwatering van wegen, luchthavens en sportterreinen evenals in gevallen waarbij zeer hoge eisen aan drainagebuizen worden gesteld.

### StormPipe LP

SLW / HGV 60



LP Gedeeltelijk geperforeerde drainagebuizen

Gedeeltelijk geperforeerde, dubbelwandige buis (buitenzijde geribd, binnenzijde glad) met mof. Buiten zwart, binnen grijs, met witte toppuntmarkering.

Product	Art.nr.	Technische gegevens			VPE	Prijs [€/m]
StormPipe LP lengte 6 m	5511810099	DN/ID 100	$D_{int} = 104$	$D_{ext} = 118$	648 m	<b>3,55</b>
	5511815099	DN/ID 150	$D_{int} = 149$	$D_{ext} = 173$	288 m	<b>6,00</b>
	5511820099	DN/ID 200	$D_{int} = 203$	$D_{ext} = 236$	162 m	<b>10,25</b>
	5511825099	DN/ID 250	$D_{int} = 255$	$D_{ext} = 295$	108 m	<b>15,95</b>
	5511830099	DN/ID 300	$D_{int} = 300$	$D_{ext} = 349$	72 m	<b>21,70</b>
	5511835099	DN/ID 350	$D_{int} = 347$	$D_{ext} = 399$	48 m	<b>31,10</b>
	5511840099	DN/ID 400	$D_{int} = 399$	$D_{ext} = 461$	30 m	<b>41,70</b>
	5511850099	DN/ID 500	$D_{int} = 499$	$D_{ext} = 570$	24 m	<b>62,45</b>
	5511860099	DN/ID 600	$D_{int} = 596$	$D_{ext} = 684$	18 m	<b>86,25</b>

Per buislengte bevindt zich een losse steekmof in de leveringsomvang.

### StormPipe TP

SLW / HGV 60



TP Volledig geperforeerde drainagebuizen

Volledig geperforeerde, dubbelwandige drainagebuis (buiten geribd, binnen glad) met mof. Buiten zwart, binnen grijs.

Product	Art.nr.	Technische gegevens			VPE	Prijs [€/m]
StormPipe TP lengte 6 m	5510810099	DN/ID 100	$D_{int} = 104$	$D_{ext} = 118$	648 m	<b>3,55</b>
	5510815099	DN/ID 150	$D_{int} = 149$	$D_{ext} = 173$	288 m	<b>6,00</b>
	5510820099	DN/ID 200	$D_{int} = 203$	$D_{ext} = 236$	162 m	<b>10,25</b>
	5510825099	DN/ID 250	$D_{int} = 255$	$D_{ext} = 295$	108 m	<b>15,95</b>
	5510830099	DN/ID 300	$D_{int} = 300$	$D_{ext} = 349$	72 m	<b>21,70</b>
	5510835099	DN/ID 350	$D_{int} = 347$	$D_{ext} = 399$	48 m	<b>31,10</b>
	5510840099	DN/ID 400	$D_{int} = 399$	$D_{ext} = 461$	30 m	<b>41,70</b>
	5510850099	DN/ID 500	$D_{int} = 499$	$D_{ext} = 570$	24 m	<b>62,45</b>
	5510860099	DN/ID 600	$D_{int} = 596$	$D_{ext} = 684$	18 m	<b>86,25</b>

Per buislengte bevindt zich een losse steekmof in de leveringsomvang.

## StormPipe LP en TP toebehoren



Product	Art.nr.	Technische gegevens	VPE	KG	Prijs [€/st.]
Steekmof	55917100	DN 100	1 stuk	EX34	<b>2,70</b>
	55917150	DN 150	1 stuk		<b>4,60</b>
	55917200	DN 200	1 stuk		<b>14,35</b>
	55917250	DN 250	1 stuk		<b>17,10</b>
	55917300	DN 300	1 stuk		<b>19,85</b>
	55917350	DN 350	1 stuk		<b>27,25</b>
	55917400	DN 400	1 stuk		<b>39,70</b>
	55917500	DN 500	1 stuk		<b>82,05</b>
55917600	DN 600	1 stuk	<b>159,85</b>		

## StormPipe MP

SLW / HGV 60



MP Multifunctionele buizen

Multifunctionele, dubbelwandige buis (buitenzijde geribd, binnenzijde glad) met mof en profielafdichting voor waterdichte verbindingen. Buiten zwart, binnen grijs, met witte toppuntmarkering.

Product	Art.nr.	Technische gegevens			VPE	Prijs [€/m]
StormPipe MP lengte 6 m	5512810099	DN/ID 100	D <sub>int</sub> = 104	D <sub>ext</sub> = 118	648 m	<b>3,90</b>
	5512815099	DN/ID 150	D <sub>int</sub> = 149	D <sub>ext</sub> = 173	288 m	<b>6,60</b>
	5512820099	DN/ID 200	D <sub>int</sub> = 203	D <sub>ext</sub> = 236	162 m	<b>11,30</b>
	5512825099	DN/ID 250	D <sub>int</sub> = 255	D <sub>ext</sub> = 295	108 m	<b>17,55</b>
	5512830099	DN/ID 300	D <sub>int</sub> = 300	D <sub>ext</sub> = 349	72 m	<b>23,80</b>
	5512835099	DN/ID 350	D <sub>int</sub> = 347	D <sub>ext</sub> = 399	48 m	<b>34,25</b>
	5512840099	DN/ID 400	D <sub>int</sub> = 399	D <sub>ext</sub> = 461	30 m	<b>45,90</b>
	5512850099	DN/ID 500	D <sub>int</sub> = 499	D <sub>ext</sub> = 570	24 m	<b>68,70</b>
	5512860099	DN/ID 600	D <sub>int</sub> = 596	D <sub>ext</sub> = 684	18 m	<b>94,90</b>

Per buislengte bevindt zich een extra afdichting in de leveringsomvang.

## StormPipe MP toebehoren



Product	Art.nr.	Technische gegevens	VPE	KG	Prijs [€/st.]
Steekmof met aanslag in het midden incl. 2 afdichtingen	55910100	DN 100	1 stuk	EX34	<b>6,40</b>
	55910150	DN 150	1 stuk		<b>12,00</b>
	55910200	DN 200	1 stuk		<b>23,10</b>
	55910250	DN 250	1 stuk		<b>27,80</b>
	55910300	DN 300	1 stuk		<b>35,10</b>
	55910350	DN 350	1 stuk		<b>36,40</b>
	55910400	DN 400	1 stuk		<b>53,90</b>
	55910500	DN 500	1 stuk		<b>86,80</b>
	55910600	DN 600	1 stuk		<b>169,85</b>

Glijmiddel voor een waterdichte mofverbinding, zie pagina 61

## StormPipe LP, TP en MP toebehoren

### Belangrijk

Voor StormPipe MP toebehoren moeten afdichtringen apart worden besteld.



Product	Art.nr.	Technische gegevens	VPE	KG	Prijs [€/st.]
Profielafdichtring <sup>1)</sup>	55919100	DN 100	1 stuk	EX34	<b>1,80</b>
	55919150	DN 150	1 stuk		<b>2,10</b>
	55919200	DN 200	1 stuk		<b>3,70</b>
	55919250	DN 250	1 stuk		<b>5,00</b>
	55919300	DN 300	1 stuk		<b>6,10</b>
	55919350	DN 350	1 stuk		<b>10,05</b>
	55919400	DN 400	1 stuk		<b>13,80</b>
	55919500	DN 500	1 stuk		<b>23,15</b>
	55919600	DN 600	1 stuk	<b>36,40</b>	



Einddop WD	55980150	DN 150	1 stuk	EX34	<b>8,80</b>
	55980200	DN 200	1 stuk		<b>72,25</b>
	55980250	DN 250	1 stuk		<b>95,85</b>
	55980300	DN 300	1 stuk		<b>103,55</b>
	55980350	DN 350	1 stuk		<b>138,55</b>
	55980400	DN 400	1 stuk		<b>145,85</b>
	55980500	DN 500	1 stuk		<b>208,40</b>



Overgang StormPipe/ gladwandige buispijpe	55961150	DN 150	1 stuk	EX34	<b>10,15</b>
	55961200	DN 200	1 stuk		<b>25,60</b>
	55961250	DN 250	1 stuk		<b>60,65</b>
	55961300	DN 300	1 stuk		<b>71,65</b>
	55961350	DN 350	1 stuk		<b>236,10</b>
	55961400	DN 400	1 stuk		<b>255,25</b>
	55961500	DN 500	1 stuk		<b>402,80</b>



T-stuk 45°	55940150	DN 150/150	1 stuk	EX34	<b>30,90</b>
	55940200	DN 200/200	1 stuk		<b>458,45</b>
	55940250	DN 250/250	1 stuk		<b>638,90</b>
	55940300	DN 300/300	1 stuk		<b>652,80</b>



Bocht 15°	55923150	DN 150	1 stuk	EX34	<b>13,25</b>
	55923200	DN 200	1 stuk		<b>25,85</b>
	55923250	DN 250	1 stuk		<b>122,25</b>
	55923300	DN 300	1 stuk		<b>152,80</b>
	55923350	DN 350	1 stuk		<b>253,60</b>
	55923400	DN 400	1 stuk		<b>256,95</b>
	55923500	DN 500	1 stuk		<b>609,00</b>
	55923600	DN 600	1 stuk		<b>1.236,00</b>

### Belangrijk

Andere hulpstukken, zie AquaPipe toebehoren op pag. 46 – 51

<sup>1)</sup> Glijmiddel voor een waterdichte mofverbinding, zie pagina 61



## StormPipe LP, TP en MP toebehoren

### Belangrijk

Voor StormPipe MP toebehoren moeten afdichtringen apart worden besteld.



Product	Art.nr.	Technische gegevens	VPE	KG	Prijs [€/st.]
Bocht 30°	55922150	DN 150	1 stuk	EX34	<b>14,35</b>
	55922200	DN 200	1 stuk		<b>36,90</b>
	55922250	DN 250	1 stuk		<b>143,35</b>
	55922300	DN 300	1 stuk		<b>176,40</b>
	55922350	DN 350	1 stuk		<b>333,35</b>
	55922400	DN 400	1 stuk		<b>291,70</b>
	55922500	DN 500	1 stuk		<b>661,50</b>
55922600	DN 600	1 stuk	<b>1.277,00</b>		

Bocht 45°	55921150	DN 150	1 stuk	EX34	<b>17,65</b>
	55921200	DN 200	1 stuk		<b>29,05</b>
	55921250	DN 250	1 stuk		<b>194,45</b>
	55921300	DN 300	1 stuk		<b>243,10</b>
	55921350	DN 350	1 stuk		<b>416,70</b>
	55921400	DN 400	1 stuk		<b>423,60</b>
	55921500	DN 500	1 stuk		<b>903,00</b>
55921600	DN 600	1 stuk	<b>1.458,00</b>		

## StrabuControl®



Bewijs: reinigbaar met hoge druk

Bewijs: camera-inspectie

### Binnendiameter basislichaam > 500 mm.

Ontstopings- en inspectieput van PE-HD, zwart. Uv-bestendig, gewicht ca. 11 kg / 12 kg, extreem robuust. Bestand tegen oliën, zuren, logen, vetten, benzine en diesel conform DIN 8075 bijlage 1, met geïntegreerde reserveruimte. Waterdicht, overeenkomstig DIN 4262-1. Inbouw onder verkeersoppervlakken mogelijk.

**Toepassing:** Ontstopings- en inspectieput voor StormPipe- en Strabusil-drainagebuizen in de gehele civiele techniek en bij de aanleg van verkeerswegen. Directe aansluiting van StormPipe- en Strabusil-buizen met afdichtring mogelijk.

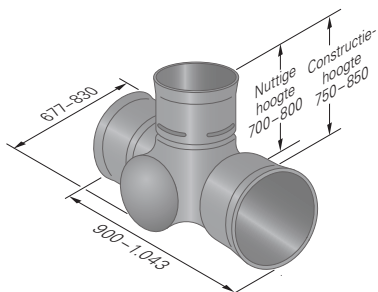

Product	Art.nr.	Technische gegevens	VPE	KG	Prijs [€/st.]
StrabuControl	55500402	2/250 Doorgaand stroomprofiel 180°	1 stuk	EX22	<b>218,00</b>
	55500403	3/250 Bodem T-stuk 90°	1 stuk		<b>319,00</b>
	55500404	4/250 Bodem kruis	1 stuk		<b>567,00</b>
	55501403	3/350 Bodem T-stuk 90°	1 stuk		<b>319,00</b>
	55501404	4/350 Bodem kruis	1 stuk		<b>567,00</b>
	55502402	2/400 Doorgaand stroomprofiel 180°	1 stuk		<b>319,00</b>

## StrabuControl® HP

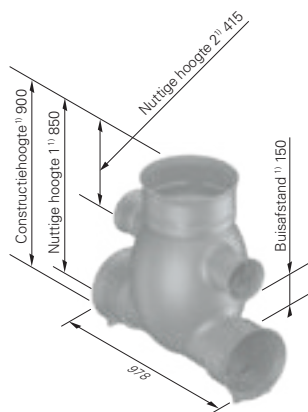

### Binnendiameter basislichaam > 500 mm.

De trapeziumvormige opbouw bestaat uit AquaPipe DN 250 – DN 350 aansluitingen aan de onderzijde en Strabusil of StormPipe DN 150 aansluitingen aan de bovenzijde. De binnenwerkse buisafstand bedraagt 15 cm.

**Toepassing:** Ontstoppings- en inspectieput voor Strabusil- of StormPipe-drainagebuizen en AquaPipe-afvoerbuizen in de wegenbouw en civiele techniek.

Product	Art.nr.	Technische gegevens	VPE	KG	Prijs [€/st.]
StrabuControl HP	55501422	2/250 Doorgaand stroomprofiel 180°	1 stuk	EX22	<b>388,00</b>
	55501413	3/250 Bodem T-stuk 90° ①	1 stuk		<b>420,00</b>
	55501432	2/350 Doorgaand stroomprofiel 180° <sup>1)</sup>	1 stuk		<b>388,00</b>
	55501412	2/250 – 150 (90°) 2 manchetaansluitingen DN 250 + inlaat DN 150 (90° aan de zijkant) ②	1 stuk		<b>420,00</b>
	55501433	2/350 – 150 (90°) <sup>1)</sup> 2 manchetaansluitingen DN 350 + inlaat DN 150 (90° aan de zijkant) ②	1 stuk		<b>493,00</b>

<sup>1)</sup> Bij StrabuControl HP DN 2/350 constructiehoogte = 1.000, nuttige hoogte 1 = 950, nuttige hoogte 2 = 400 en buisafstand = 150



## Speciale StrabuControl® put

Product	Art.nr.	Technische gegevens	VPE	Prijs [€/st.]
StrabuControl speciale put	55500499	Individueel	1 stuk	<b>Op aanvraag</b>

**Belangrijk**  [www.fraenkische.com](http://www.fraenkische.com)

Levering alleen met volledig ingevuld en ondertekend bestelformulier!

## StrabuControl 2/150



Compacte ontstoppings- en inspectieput van PE-HD; bestaand uit putdeel en opzetbuis D<sub>ext</sub> 400; kleur: zwart. Uv-bestendigheid; bestand tegen oliën, zuren, logen, vetten, benzine en diesel conform DIN 8075 bijlage 1; waterdicht conform DIN 4262-1. Inbouw onder verkeersoppervlakken mogelijk; doorgaand stroomprofiel 180° naar de directe aansluiting van Strabusil DN 150 resp. StormPipe DN 150 (ook met afdichtring).

**Toepassing:** Ontstoppings- en inspectieput voor Strabusil- of StormPipe-drainagebuizen DN 150 in de wegebouw en civiele techniek.

Product	Art.nr.	Technische gegevens	VPE	KG	Prijs [€/st.]
StrabuControl 2/150	55500412	Doorgaand stroomprofiel 180° D <sub>ext</sub> 400 2 manchetaansluitingen DN 150 Bestaand uit basisputelement en opzetbuis Constructiehoogte 175 cm	1 stuk	EX22	<b>128,00</b>
Schachtopzetbuis	55540412	D <sub>ext</sub> 400; lengte 150 cm; zonder steekmof	1 stuk	EX22	<b>43,50</b>
Steekmof	55510400	D <sub>ext</sub> 400 voor schachtopzetbuis	1 stuk	EX22	<b>31,50</b>
Profielafdichtring	55519400	D <sub>ext</sub> 400 voor schachtopzetbuis	1 stuk	EX22	<b>12,60</b>

## StrabuControl® toebehoren

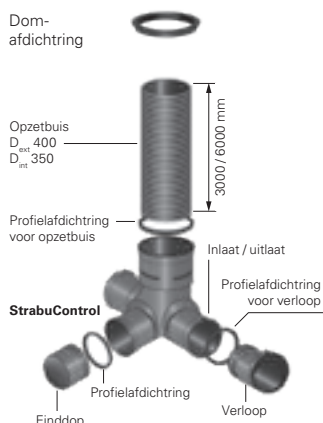

Aansluitset  
DN 150



Product	Art.nr.	Technische gegevens	VPE	KG	Prijs [€/st.]
Schachtopzetbuis	55540400	D <sub>ext</sub> 400; lengte 3 m	1 stuk	EX22	<b>103,00</b>
	55540406	D <sub>ext</sub> 400; lengte 6 m	1 stuk		<b>169,00</b>
Steekmof	55510400	D <sub>ext</sub> 400; voor schachtopzetbuis	1 stuk	EX22	<b>31,50</b>
Profielaafdichtring <sup>1)</sup>	55519400	Voor opzetbuis D <sub>ext</sub> 400	1 stuk	EX22	<b>12,60</b>
Aansluitset DN 150 drainagebuis op schachtopzetbuis	55573400	Voor de latere aansluiting (op de bouwplaats) van drainagebuizen DN 150 op de schachtopzetbuis, vereist boorgat Ø 186 mm	1 stuk	EX22	<b>35,70</b>
Dom-afdichtring	55519403	Voor opzetbuis D <sub>ext</sub> 400; als afdichting voor een betonnen oplegging	1 stuk	EX22	<b>26,25</b>
Einddop	55580250	DN 250	1 stuk	EX22	<b>27,30</b>
	55580350	DN 350	1 stuk		<b>39,90</b>
Verloop (op dubbelwandige buizen)	55513250	DN 250/100	1 stuk	EX22	<b>29,40</b>
	55512250	DN 250/150	1 stuk		<b>29,40</b>
	55511250	DN 250/200	1 stuk		<b>29,40</b>
	55513350	DN 350/150	1 stuk		<b>50,00</b>
	55512350	DN 350/200	1 stuk		<b>50,00</b>
	55511350	DN 350/250	1 stuk		<b>50,00</b>
	55511353	DN 350/300	1 stuk		<b>50,00</b>
55512400	DN 400/300	1 stuk	<b>50,00</b>		
Verloop (op Strasil)	55513251	DN 250 / Strasil DN 100	1 stuk	EX22	<b>125,00</b>
	55512251	DN 250 / Strasil DN 150	1 stuk		<b>125,00</b>
	55511251	DN 250 / Strasil DN 200	1 stuk		<b>125,00</b>
	55513351	DN 350 / Strasil DN 100	1 stuk		<b>131,30</b>
	55512351	DN 350 / Strasil DN 150	1 stuk		<b>131,30</b>
	55511351	DN 350 / Strasil DN 200	1 stuk		<b>131,30</b>
	55511352	DN 350 / Strasil DN 250	1 stuk		<b>131,30</b>
Overgang (op Strasil)	55510251	DN 250 / Strasil DN 250	1 stuk	EX22	<b>125,00</b>
Profielaafdichtring <sup>1)</sup>	55519250	Voor verloop DN 250	1 stuk	EX22	<b>6,30</b>
	55519350	Voor verloop DN 350	1 stuk		<b>12,60</b>
	55519404	Voor verloop DN 400	1 stuk		<b>15,80</b>

<sup>1)</sup> Glijmiddel voor een waterdichte mofverbinding, zie pagina 61

# StrabuControl® toebehoren

Product	Art.nr.	Technische gegevens	VPE	KG	Prijs [€/st.]
Afdekking voor de bouwfase	55580400	PP; voor schachtopzetbuis D <sub>ext</sub> 400	1 stuk	EX22	<b>14,70</b>
Gietijzeren deksel klasse A (zonder ventilatieopeningen) met vergrendeling	55585100	Gietijzer; klasse A 15 (gietijzeren deksel met vergrendeling; <b>zonder</b> ventilatieopeningen)	1 stuk	EX22	<b>66,70</b>
Gietijzeren deksel klasse B en D met en zonder ventilatieopeningen	55585000	Gietijzer; klasse B 125 (gietijzeren afdekking, gietijzeren omraming, betonnen oplegging; <b>zonder</b> ventilatieopeningen)	1 stuk		<b>218,50</b>
Uittilhaak voor gietijzeren deksel klasse D met schroefloze vergrendeling	55585400	Gietijzer, klasse D 400 (gietijzeren deksel, gietijzeren omraming, betonnen oplegging) <b>zonder</b> ventilatieopeningen met schroefloze vergrendeling)	1 stuk		<b>257,80</b>
Inlaatrooster klasse B en D	55585440	Gietijzer, klasse D 400 waterdicht (gietijzeren deksel met tweevoudige schroefverbinding, gietijzeren omraming, betonnen oplegging, <b>zonder</b> ventilatieopeningen)	1 stuk		<b>321,50</b>
Vuilvanger	5558400099	Gietijzer; klasse B 125 (gietijzeren deksel, gietijzeren omraming, betonnen oplegging; <b>met</b> ventilatieopeningen)	1 stuk		<b>218,50</b>
Betonnen oplegging schuin	55584400	Gietijzer, klasse D 400 (gietijzeren deksel, gietijzeren omraming, betonnen oplegging) <b>met</b> ventilatieopeningen met schroefloze vergrendeling)	1 stuk		<b>257,80</b>
Uittilhaak	55586990	Verzinkte stalen haak voor klasse D-afdekkingen met schroefloze vergrendeling	1 stuk	EX22	<b>78,40</b>
Inlaatrooster <sup>1)</sup>	55584100	Gietijzer, klasse B 125 (inlaatrooster, gietijzeren omraming, betonnen oplegging)	1 stuk	EX22	<b>257,80</b>
Inlaatrooster met klikvergrendeling <sup>1)</sup>	55584500	Gietijzer, klasse D 400 (inlaatrooster met klikvergrendeling, gietijzeren omraming, betonnen oplegging)	1 stuk	EX22	<b>286,00</b>
Vuilvanger	55591000	Voor inlaatroosters en afdekkingen met ventilatieopeningen	1 stuk	EX22	<b>34,10</b>
Betonnen oplegging schuin	55584009	B x H = 500 x 530 mm	1 stuk	EX22	<b>66,70</b>

<sup>1)</sup> Schroeven van materiaal V2A

## StrabuControl® 600



### Binnendiameter basislichaam > 600 mm.

Ontstoppings- en inspectieput van PE-HD, zwart. Monolithisch basislichaam zonder lasnaden. Uv-bestendig, gewicht ca. 15 kg, extreem robuust. Slagvast en breukon gevoelig. Bestand tegen oliën, zuren, logen, vetten, benzine en diesel conform DIN 8075 bijlage 1, met geïntegreerde reserveruimte. Waterdicht, overeenkomstig DIN 4262-1. Aansluiting van standaardafdekkingen 625 mm en inbouw onder verkeersoppervlakken mogelijk.

**Toepassing:** Ontstoppings- en inspectieput voor StormPipe- en Strabusil-drainagebuizen in de gehele civiele techniek en bij de aanleg van verkeerswegen. Directe aansluiting van StormPipe- en Strabusil-buizen met afdichtring mogelijk.

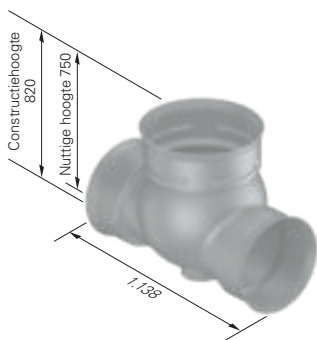

Product	Art.nr.	Technische gegevens	VPE	KG	Prijs [€/st.]
StrabuControl 600	55500602	2/250 Doorgaand stroomprofiel 180°	1 stuk	EX22	<b>325,00</b>
	55502602	2/400 Doorgaand stroomprofiel 180°	1 stuk		<b>342,00</b>
	55500603	2/250 – 150 (90°) 2 manchetaansluitingen DN 250 + inlaat DN 150 (90° aan de zijkant, in het midden van het basislichaam, niet gelijk met de bodem)	1 stuk		<b>388,00</b>
	55502603	2/400 – 150 (90°) 2 manchetaansluitingen DN 400 + inlaat DN 150 (90° aan de zijkant, in het midden van het basislichaam, niet gelijk met de bodem)	1 stuk		<b>458,00</b>

## StrabuControl® 600 HP



### Binnendiameter basislichaam > 600 mm.

De trapeziumvormige opbouw bestaat uit AquaPipe DN 200 – DN 350 aansluitingen aan de onderzijde en Strabusil of StormPipe DN 150 aansluitingen aan de bovenzijde. De binnenwerkse buisafstand bedraagt 15 cm. Aansluiting van standaardafdekkingen 625 mm en inbouw onder verkeersoppervlakken mogelijk.

**Toepassing:** Ontstoppings- en inspectieput voor Strabusil- of StormPipe-drainagebuizen en AquaPipe-afvoerbuizen in de wegenbouw en civiele techniek.



Product	Art.nr.	Technische gegevens	VPE	KG	Prijs [€/st.]
StrabuControl 600 HP	55501622	2/250 Doorgaand stroomprofiel 180°	1 stuk	EX22	<b>420,00</b>
	55501632	2/350 Doorgaand stroomprofiel 180° <sup>1)</sup>	1 stuk		<b>420,00</b>
	55501612	2/250 – 150 (90°) 2 manchetaansluitingen DN 250 + inlaat DN 150 (90° aan de zijkant, in het midden van het basislichaam, niet gelijk met de bodem)	1 stuk		<b>483,00</b>
	55501613	2/350 – 150 (90°) <sup>1)</sup> 2 manchetaansluitingen DN 350 + inlaat DN 150 (90° aan de zijkant, in het midden van het basislichaam, niet gelijk met de bodem)	1 stuk		<b>483,00</b>

<sup>1)</sup> Bij StrabuControl 600 HP 2/350 constructiehoogte = 1.050, nuttige hoogte 1 = 1.000, nuttige hoogte 2 = 455 en buisafstand = 150

## StrabuControl® 600 V



### Binnendiameter basislichaam > 600 mm.

PE-HD ontstoppings- en inspectieput; met aansluithoek naar keuze tussen 90° en 270°; monolithisch geproduceerd basislichaam; zwart. Uv-bestendig, extreem robuust; slagvast en breukongevoelig van -20 °C tot +80 °C, bestand tegen oliën, zuren, logen, vetten, benzine en diesel conform DIN 8075, bijlage 1. Aansluiting van standaardafdekkingen 625 mm en inbouw onder verkeersoppervlakken mogelijk, met geïntegreerde reserveruimte.

**Toepassing:** Ontstoppings- en inspectieput voor Strabusil- of StormPipe-drainagebuizen in de wegenbouw en civiele techniek.

Product	Art.nr.	Technische gegevens	VPE	KG	Prijs [€/st.]
StrabuControl 600 V inspectieput met variabele aansluithoek	55501660	2/100	1 stuk	EX22	761,00
	55501665	2/150	1 stuk		761,00
	55501670	2/200	1 stuk		761,00
	55501675	2/250	1 stuk		761,00
	55501680	2/300	1 stuk		761,00
	55501685	2/350	1 stuk		761,00
	55501690	2/400	1 stuk		761,00

### Belangrijk



www.fraenkische.com

Levering alleen met volledig ingevuld en ondertekend bestelformulier!

## StrabuControl® 600 V HP

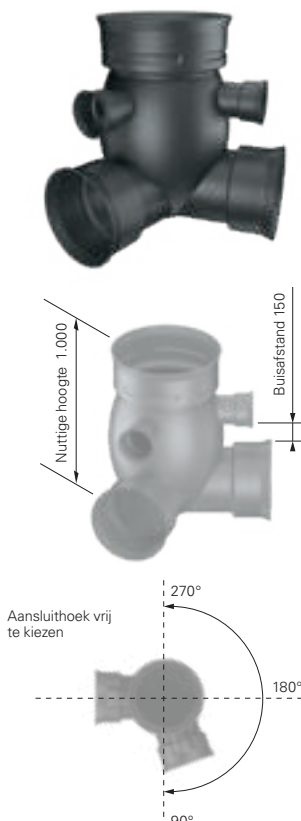

### Binnendiameter basislichaam > 600 mm.

De trapeziumvormige opbouw bestaat uit AquaPipe DN 200 – DN 350 aansluitingen aan de onderzijde en Strabusil of StormPipe DN 150 aansluitingen aan de bovenzijde. De binnenwerkse buisafstand bedraagt 15 cm en met vrij te kiezen aansluithoek tussen 90° en 270°. Aansluiting van standaardafdekkingen 625 mm en inbouw onder verkeersoppervlakken mogelijk.

**Toepassing:** Ontstoppings- en inspectieput voor Strabusil- of StormPipe-drainagebuizen en AquaPipe-afvoerbuizen in de wegenbouw en civiele techniek.

Product	Art.nr.	Technische gegevens	VPE	KG	Prijs [€/st.]
StrabuControl 600 V HP met variabele aansluithoek	55501620	2/200	1 stuk	EX22	829,00
	55501625	2/250	1 stuk		829,00
	55501630	2/300	1 stuk		861,00
	55501635	2/350	1 stuk		861,00

### Belangrijk



www.fraenkische.com

Levering alleen met volledig ingevuld en ondertekend bestelformulier!

## Speciale StrabuControl® 600 put

Product	Art.nr.	Technische gegevens	VPE	Prijs [€/st.]
StrabuControl 600 speciale put	55500699	Individueel	1 stuk	<b>Op aanvraag</b>

### Belangrijk



[www.fraenkische.com](http://www.fraenkische.com)

Levering alleen met volledig ingevuld en ondertekend bestelformulier!

## StrabuControl® 600 toebehoren

Profielafdichtring voor schachtopzetbuis



Product	Art.nr.	Technische gegevens	VPE	KG	Prijs [€/st.]
Profielafdichtring <sup>1)</sup>	55519250	Voor verloop DN 250	1 stuk	EX22	<b>6,30</b>
	55519350	Voor verloop DN 350	1 stuk		<b>12,60</b>
	55519404	Voor verloop DN 400	1 stuk		<b>15,80</b>
Einddop	55580250	DN 250	1 stuk	EX22	<b>27,30</b>
	55580350	DN 350	1 stuk		<b>39,90</b>
Verloop (op dubbelwandige buizen)	55513250	DN 250/100	1 stuk	EX22	<b>29,40</b>
	55512250	DN 250/150	1 stuk		<b>29,40</b>
	55511250	DN 250/200	1 stuk		<b>29,40</b>
	55513350	DN 350/150	1 stuk		<b>50,00</b>
	55512350	DN 350/200	1 stuk		<b>50,00</b>
	55511350	DN 350/250	1 stuk		<b>50,00</b>
	55511353	DN 350/300	1 stuk		<b>50,00</b>
Verloop op Strasil	55513251	DN 250 / Strasil DN 100	1 stuk	EX22	<b>125,00</b>
	55512251	DN 250 / Strasil DN 150	1 stuk		<b>125,00</b>
	55511251	DN 250 / Strasil DN 200	1 stuk		<b>125,00</b>
	55513351	DN 350 / Strasil DN 100	1 stuk		<b>131,30</b>
	55512351	DN 350 / Strasil DN 150	1 stuk		<b>131,30</b>
	55511351	DN 350 / Strasil DN 200	1 stuk		<b>131,30</b>
	55511352	DN 350 / Strasil DN 250	1 stuk		<b>131,30</b>
Overgang op Strasil	55510251	DN 250 / Strasil DN 250	1 stuk	EX22	<b>125,00</b>

<sup>1)</sup> Glijmiddel voor een waterdichte mofverbinding, zie pagina 61



## StrabuControl® 600 toebehoren

Schacht-  
opzetbuisDom-afdicht-  
ringAansluitset  
DN 150

Product	Art.nr.	Technische gegevens	VPE	KG	Prijs [€/st.]
Schachtopzetbuis	55540561	D <sub>ext</sub> 600; lengte 1 m	1 stuk	EX22	<b>63,00</b>
	55540562	D <sub>ext</sub> 600; lengte 2 m	1 stuk		<b>126,00</b>
	55540563	D <sub>ext</sub> 600; lengte 3 m	1 stuk		<b>189,00</b>
	55540566	D <sub>ext</sub> 600; lengte 6 m	1 stuk		<b>378,00</b>
Profielafdichting voor schachtopzetbuis <sup>1)</sup>	55519561	Afdichting in het insteekgedeelte van het basispuitelement	1 stuk	EX22	<b>18,90</b>
Steekmof	55510660	D <sub>ext</sub> 600; voor schachtopzetbuis	1 stuk	EX22	<b>59,00</b>
Dom-afdichting	55519565	Voor schachtopzetbuis D <sub>ext</sub> 600, als afdichting voor een betonnen oplegging	1 stuk	EX22	<b>32,60</b>
Aansluitset DN 150 drainagebuis op schachtopzetbuis	55573600	Voor de latere aansluiting (op de bouwplaats) van drainagebuizen DN 150 op de schachtopzetbuis; vereiste kernopening Ø 186 mm	1 stuk	EX22	<b>35,70</b>
Betonnen adapterring	55584066	Verbinding standaard afvoerrooster 500 × 500 mm, met 625 mm standaard betonnen oplegging (DIN 4034)	1 stuk	EX22	<b>147,00</b>
Afdekking voor de bouwfase	55580500	Afdekking (blinde stop) voor schachtopzetbuis D <sub>ext</sub> 600 voor de bouwfase	1 stuk	EX22	<b>24,00</b>
Oplegging conform DIN 4034 deel 1	–	60/80/100 mm hoog	–	–	–
Standaardafdekkingen conform EN 124	–	Klasse B of D doorgangswijdte 610	–	–	–
Inlaatrooster conform EN 124 met emmerdraagring en lange emmer (conform DIN 4052-A4)	–	Klasse B, C of D doorgangswijdte 610	–	–	–

<sup>1)</sup> Glijmiddel voor een waterdichte mofverbinding, zie pagina 61

## Strasil® – drainagebuis SN 4 (PVC-U)

SLW / HGV 60



Gedeeltelijk geperforeerde en multifunctionele drainagebuizen van PVC-U conform DIN 4262-1 type C1 (voorheen vorm F), waterinlaatoppervlak  $\geq 50 \text{ cm}^2/\text{m}$ , breedte van de sleuven  $1,2 \text{ mm} \pm 0,4 \text{ mm}$ . Overeenkomstig REWS (richtlijnen voor de aanleg van wegen, deel: afwatering) toepasbaar, SN 4 conform EN ISO 9969.

**Toepassing:** Als drainagebuis voor een goed functionerende afwatering van wegen, luchthavens, sportterreinen of dienovereenkomstige objecten.

## Strasil® LP

Gedeeltelijk geperforeerde drainagebuis, dwars geribd, met dwars geplaatste sleuven, tunnelvormig, met vlakke voet en met mof, blauw.



LP Gedeeltelijk geperforeerde drainagebuizen

Product	Art.nr.	Technische gegevens			VPE	Prijs [€/m]
Strasil LP lengte 6 m	55200100	DN/ID 100	$D_{\text{int}} = 99$	$D_{\text{ext}} = 110$	600 m/pal.	<b>5,15</b>
	55200150	DN/ID 150	$D_{\text{int}} = 147$	$D_{\text{ext}} = 160$	276 m/pal.	<b>10,05</b>
	55200200	DN/ID 200	$D_{\text{int}} = 196$	$D_{\text{ext}} = 217$	150 m/pal.	<b>22,55</b>

## Strasil® MP

Multifunctionele buis met waterdichte mofverbinding inclusief afdichtringen, blauw.



MP Multifunctionele buizen

Product	Art.nr.	Technische gegevens			VPE	Prijs [€/m]
Strasil MP lengte 6 m	55210200	DN/ID 200	$D_{\text{int}} = 196$	$D_{\text{ext}} = 217$	150 m/pal.	<b>24,80</b>
	55210250	DN/ID 250	$D_{\text{int}} = 238$	$D_{\text{ext}} = 262$	96 m/pal.	<b>34,10</b>

Per buislengte bevinden zich 2 losse afdichtringen in de leveringsomvang.

## Strasil® toebehoren



Product	Art.nr.	Technische gegevens	VPE	KG	Prijs [€/st.]
Steekmof	55710100	DN 100	1 stuk	EX04	<b>6,15</b>
	55710150	DN 150	1 stuk		<b>10,10</b>
	55710200	DN 200	1 stuk		<b>32,10</b>
	55710250	DN 250	1 stuk		<b>36,00</b>



Profielafdichtring <sup>1)</sup>	55719200	DN 200	1 stuk	EX04	<b>10,70</b>
	55719250	DN 250	1 stuk		<b>13,45</b>



Bocht 45°	55721100	DN 100	1 stuk	EX04	<b>16,80</b>
	55721150	DN 150	1 stuk		<b>27,25</b>
	55721200	DN 200	1 stuk		<b>109,80</b>
	55721250	DN 250	1 stuk		<b>492,60</b>



Bocht 90°	55720100	DN 100	1 stuk	EX04	<b>16,30</b>
	55720150	DN 150	1 stuk		<b>26,90</b>
	55720200	DN 200	1 stuk		<b>99,20</b>
	55720250	DN 250	1 stuk		<b>518,50</b>



Einddop	55780100	DN 100	1 stuk	EX04	<b>12,30</b>
Einddop	55780150	DN 150	1 stuk	EX04	<b>27,00</b>
	55780200	DN 200	1 stuk		<b>161,00</b>
	55780250	DN 250	1 stuk		<b>247,00</b>







Instortmof/steekmof	55789100	DN 100	1 stuk	EX04	<b>6,00</b>
	55789150	DN 150	1 stuk		<b>9,70</b>
Instortmof	55789200	DN 200	1 stuk	EX04	<b>30,90</b>
	55789250	DN 250	1 stuk		<b>34,65</b>

Technische advisering vóór inbouw vereist

<sup>1)</sup> Glijmiddel voor een waterdichte mofverbinding, zie pagina 61

## Strasil® toebehoren

Product	Art.nr.	Technische gegevens	VPE	KG	Prijs [€/st.]
 Uitvoerstuk met eindklep	55779100	DN 100; lengte 1 m	1 stuk	EX04	<b>82,75</b>
	55779150	DN 150; lengte 1 m	1 stuk		<b>117,10</b>
	55779200	DN 200; lengte 1 m	1 stuk		<b>205,80</b>
	5577925099	DN 250; lengte 1 m	1 stuk		<b>524,70</b>
 Overgang naar gladwandige buis met gladwandige buismof (gladwandige buisspie inschuifbaar)	55760100	DN 100/100	1 stuk	EX04	<b>13,45</b>
	55760150	DN 150/150	1 stuk		<b>21,00</b>
	55760200	DN 200/200	1 stuk		<b>69,60</b>
 Overgang naar gladwandige buis met gladwandige buisspie (gladwandige buismof opsteekbaar)	55761100	DN 100/100	1 stuk	EX04	<b>15,30</b>
	55761150	DN 150/150	1 stuk		<b>25,60</b>
	55761200	DN 200/200	1 stuk		<b>85,15</b>
	55761250	DN 250/250	1 stuk		<b>345,70</b>
 T-stuk 90°	55730100	DN 100	1 stuk	EX04	<b>25,20</b>
	55730150	DN 150	1 stuk		<b>42,80</b>
	55730200	DN 200	1 stuk		<b>113,60</b>
	55730250	DN 250	1 stuk		<b>622,20</b>
 Verloop T-stuk 90°	55731150	DN 150/100	1 stuk	EX04	<b>80,20</b>
	55731200	DN 200/150	1 stuk		<b>198,55</b>
	55732200	DN 200/100	1 stuk		<b>129,40</b>
	55732250	DN 250/150	1 stuk		<b>855,60</b>
	55733250	DN 250/100	1 stuk		<b>855,60</b>

## Strasil® toebehoren

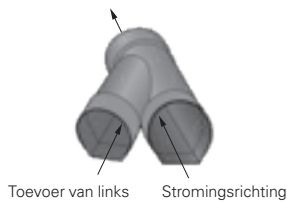

Product	Art.nr.	Technische gegevens	VPE	KG	Prijs [€/st.]
Verloop T-stuk 45° links	55740100	DN 100	1 stuk	EX04	<b>66,90</b>
	55740150	DN 150	1 stuk		<b>143,30</b>
	55740200	DN 200	1 stuk		<b>251,70</b>
	55740250	DN 250	1 stuk		<b>980,70</b>

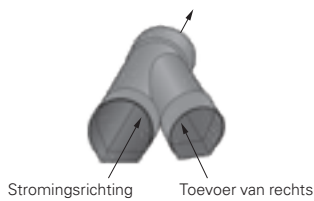

Verloop T-stuk 45° rechts	55750100	DN 100	1 stuk	EX04	<b>66,90</b>
	55750150	DN 150	1 stuk		<b>143,30</b>
	55750200	DN 200	1 stuk		<b>251,70</b>
	55750250	DN 250	1 stuk		<b>980,70</b>



Verloop T-stuk 45° met verloop links	55741150	DN 150/100	1 stuk	EX04	<b>104,50</b>
	55741200	DN 200/150	1 stuk		<b>193,00</b>
	55742200	DN 200/100	1 stuk		<b>175,70</b>
	55741250	DN 250/200	1 stuk		<b>1.400,00</b>
	55742250	DN 250/150	1 stuk		<b>1.135,80</b>
	55743250	DN 250/100	1 stuk		<b>1.160,00</b>



Verloop T-stuk 45° met verloop rechts	55751150	DN 150/100	1 stuk	EX04	<b>104,50</b>
	55751200	DN 200/150	1 stuk		<b>193,00</b>
	55752200	DN 200/100	1 stuk		<b>175,70</b>
	55752250	DN 250/150	1 stuk		<b>1.135,80</b>
	55753250	DN 250/100	1 stuk		<b>1.160,00</b>



Verloopmof	55711150	DN 150/100	1 stuk	EX04	<b>271,00</b>
	55711200	DN 200/150	1 stuk		<b>284,00</b>
	55712200	DN 200/100	1 stuk		<b>271,00</b>
	55712250	DN 250/150	1 stuk		<b>320,00</b>

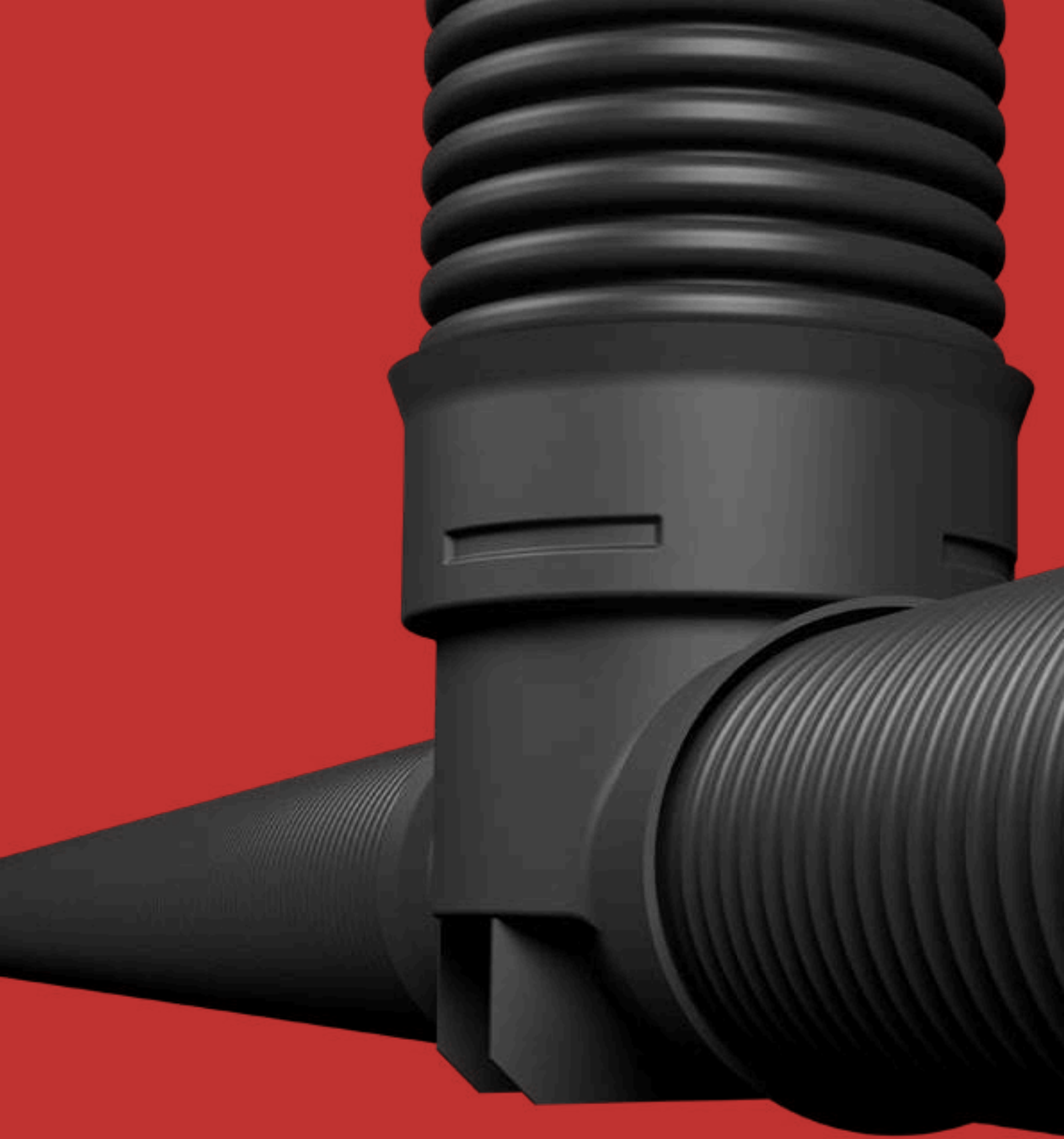



## Afwatering van spoorwegterreinen

Bij de afwatering van spoorwegterreinen moeten drainagebuizen bestand zijn tegen extreme belastingen. Met gebruikmaking van hoogwaardig polypropyleen en een geoptimaliseerde profielgeometrie, biedt FRÄNKISCHE een extreem robuuste drainagebuis voor de afwatering van spoorwegterreinen.

De drainagebuis RailPipe voldoet als eerste dubbelwandige buis aan alle standaards en eisen van Deutsche Bahn (Duitse spoorwegen) en kan derhalve worden toegepast voor alle drukzones in het baanlichaam.

# RailPipe® drainagebuis SN 16



Beproefde dubbelwandige, gedeeltelijk geperforeerde, volledig geperforeerde en multifunctionele buizen SN 16 van PP (buitenzijde geribd, binnenzijde glad), conform DIN 4262-1 type R2 en DIN 13476. Voldoet aan de speciale eisen van de DBS 918064 (stand 08/2022) van Deutsche Bahn AG (Duitse spoorwegen). Voorzien van de fabrikantgerelateerde productkwalificatie (HPQ) voor alle drukzones.

**Toepassing:** Speciaal voor de afwatering van spoorwegterreinen (voor alle drukzones) of bij toepassingen waaraan extreme eisen worden gesteld.

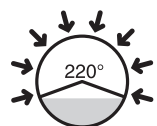
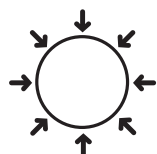

Product	Art.nr.	Technische gegevens		VPE	Prijs [€/m]
RailPipe - TP (volledig geperforeerde buis) lengte 6 m	54401150	DN/ID 150	$D_{ext} = 175$	252 m/pal.	<b>Op aanvraag</b>
	54401200	DN/ID 200	$D_{ext} = 235$	138 m/pal.	
	54401250	DN/ID 250	$D_{ext} = 294$	84 m/pal.	
	54401300	DN/ID 300	$D_{ext} = 347$	54 m/pal.	
	54401400	DN/ID 400	$D_{ext} = 458$	30 m/pal.	
	54401500	DN/ID 500	$D_{ext} = 570$	24 m/pal.	
54401600	DN/ID 600	$D_{ext} = 682$	18 m/pal.		

RailPipe - LP (gedeeltelijk geperforeerde buis) lengte 6 m	54411150	DN/ID 150	$D_{ext} = 175$	252 m/pal.	<b>Op aanvraag</b>
	54411200	DN/ID 200	$D_{ext} = 235$	138 m/pal.	
	54411250	DN/ID 250	$D_{ext} = 294$	84 m/pal.	
	54411300	DN/ID 300	$D_{ext} = 347$	54 m/pal.	
	54411400	DN/ID 400	$D_{ext} = 458$	30 m/pal.	
	54411500	DN/ID 500	$D_{ext} = 570$	24 m/pal.	
54411600	DN/ID 600	$D_{ext} = 682$	18 m/pal.		

RailPipe - MP (multifunctionele buis) lengte 6 m	54421200	DN/ID 200	$D_{ext} = 235$	138 m/pal.	<b>Op aanvraag</b>
	54421250	DN/ID 250	$D_{ext} = 294$	84 m/pal.	
	54421300	DN/ID 300	$D_{ext} = 347$	54 m/pal.	
	54421400	DN/ID 400	$D_{ext} = 458$	30 m/pal.	
	54421500	DN/ID 500	$D_{ext} = 570$	24 m/pal.	
	54421600	DN/ID 600	$D_{ext} = 682$	18 m/pal.	

## RailPipe - UP (ongeperforeerd) op aanvraag



## RailPipe® toebehoren

Product	Art.nr.	Technische gegevens	VPE	Prijs [€/m]
RailPipe Steekmof incl. 2 afdichtringen	54910150	DN 150	1 stuk	<b>Op aanvraag</b>
	54910200	DN 200	1 stuk	
	54910250	DN 250	1 stuk	
	54910300	DN 300	1 stuk	
	54910400	DN 400	1 stuk	
	54910500	DN 500	1 stuk	
	54910600	DN 600	1 stuk	

### Belangrijk

De HPQ voor de binnenste drukzone vervangt conform DBS 918064 (stand 08/2022) voortaan de EBA-goedkeuring.

### Andere hulpstukken op aanvraag



## RailControl ontstoppings- en inspectieput

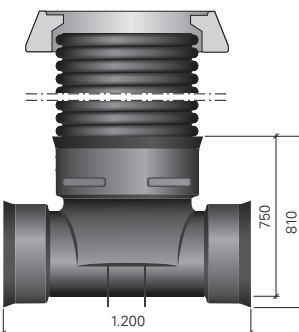
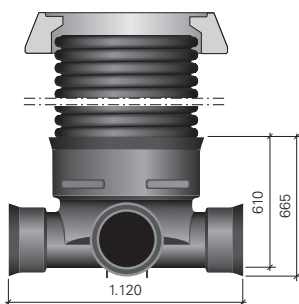
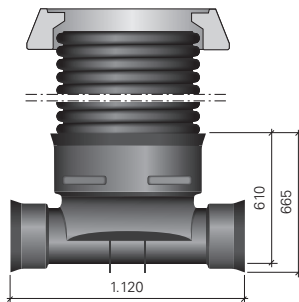

Ontstoppings- en inspectieput van PE/PP; monolithisch putdeel met profiel; kleur: zwart, schachtbuis binnen rood; doorgaand stroomprofiel 180° als variant 2/250 en 2/400; bodem T-stuk 90° 3/250; voldoet aan de speciale eisen van de DBS 918064 (stand 08/2022) van Deutsche Bahn AG (Duitse spoorwegen). Voorzien van de fabrikantgerelateerde productkwalificatie (HPQ) voor alle drukzones.

**Toepassing:** Speciaal voor de afwatering van spoorwegterreinen (voor alle drukzones) of bij toepassingen waaraan extreme eisen worden gesteld.

Product	Art.nr.	Technische gegevens	VPE	Prijs [€/m]
RailControl 2/250 (set)	55505612	Doorgaand stroomprofiel 180°; 2 manchetaansluitingen DN 250; bestaand uit putdeel, schachttopzetbuis DN/ID 600 Constructielengte 1,20 m, afdichtring DN 600 en BARD-ring	1 stuk	<b>Op aanvraag</b>
RailControl 3/250 (set)	55505613	3/250 bodem T-stuk 90°; DN 250; bestaand uit putdeel, schachttopzetbuis DN/ID 600, constructielengte 1,20 m, afdichtring DN 600 en BARD-ring	1 stuk	<b>Op aanvraag</b>
RailControl 2/400 (set)	55505652	Doorgaand stroomprofiel 180°; 2 manchetaansluitingen DN 400; bestaand uit putdeel, schachttopzetbuis DN/ID 600, constructielengte 1,20 m, afdichtring DN 600 en BARD-ring	1 stuk	<b>Op aanvraag</b>
Schachttopzetbuis	55545601	DN/ID 600; constructielengte 1,20 m	1 stuk	<b>Op aanvraag</b>
BARD-ring	55585025	Betonnen oplegging klasse D	1 stuk	<b>Op aanvraag</b>
Profielafdichtring	55519254	Voor verloop DN 250	1 stuk	<b>Op aanvraag</b>
	55519604	Voor schachttopzetbuis DN 600	1 stuk	
	55519444	Voor verloop DN 400 / DN 300	1 stuk	
Einddop	55580254	DN 250	1 stuk	<b>Op aanvraag</b>
	55512255	DN 250 / DN 150	1 stuk	<b>Op aanvraag</b>
	55511255	DN 250 / DN 200	1 stuk	
55512405	DN 400 / DN 300	1 stuk		
Oplegging conform DIN 4034, deel 1		60 / 80 / 100 mm hoog	1 stuk	<b>Op aanvraag</b>
Standaardafdekkingen conform EN 124		Klasse A, B, C of D doorgangswijdte 610	1 stuk	<b>Op aanvraag</b>
Inlaatrooster conform EN 124 met emmerdraagring en lange emmer (conform DIN 4052-A4)		Klasse A, B, C of D doorgangswijdte 610	1 stuk	<b>Op aanvraag</b>



### Belangrijk

De HPQ voor de binnenste drukzone vervangt conform DBS 918064 (stand 08/2022) voortaan de EBA-goedkeuring.

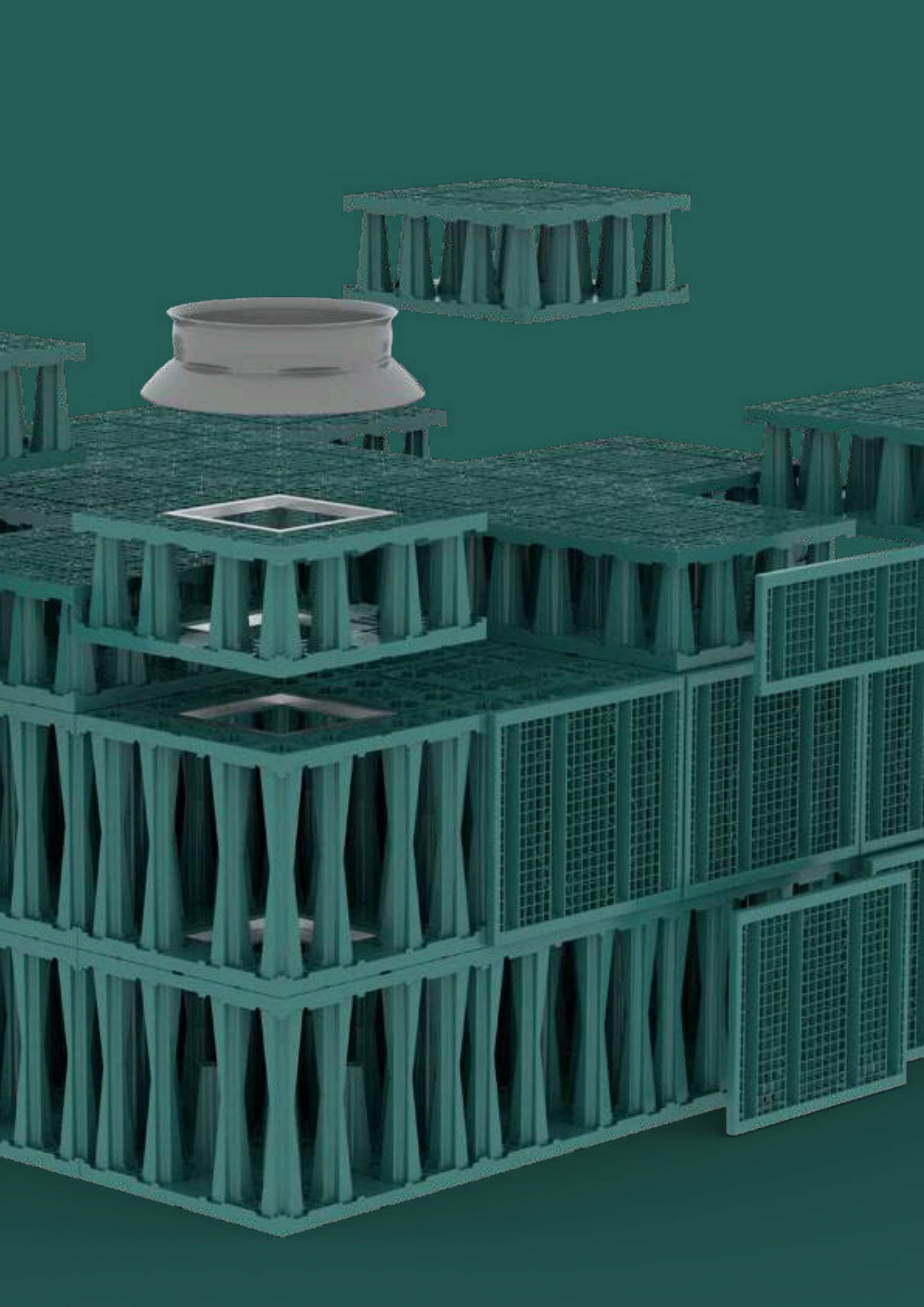



## Regenwaterbeheer

Overal waar regenwater op wegen, pleinen, daken, luchthavens, stadions of andere verharde oppervlakken valt, begint onze taak: De natuurlijke waterkringloop nabootsen en zorgen voor een milieuvriendelijke terugvoer naar de natuur.

FRÄNKISCHE heeft al meer dan 30 jaar ervaring op het gebied van de afwatering in woonwijken en van verkeerswegen. Regenwaterbeheer speelt in deze gebieden een steeds belangrijkere rol en wordt de norm voor milieubewust handelen. Tegenwoordig weten wij dat elke taak die verband houdt met regenwater samenwerking, systeemdenken en snelheid vergt.

Al decennialang zijn onze producten dé trendsetters in de branche. Daarbij verenigen ze economie en ecologie op unieke wijze. Zo zorgen wij ervoor dat regenwater zijn weg terugvindt naar de natuurlijke kringloop, zonder schade door overstromingen in steden en gemeenten aan te richten.

## Rigofill® ST



SLW 60 / HGV 60



Rigofill ST is een hoogbelastbaar krattensysteem met een grondoppervlak van 800 x 800 mm en een hoogte van 660 mm als heel krat en 350 mm als half krat.

Het hele polypropyleen krat bestaat uit twee, op locatie te monteren halve elementen en heeft een aandeel holle ruimte van > 96 %. Water kan nagenoeg zonder weerstand in 3 dimensies door het krat stromen. Met Rigofill ST kunnen willekeurige geometrieën van de installaties worden gerealiseerd.

De kruisvormige inspectietunnel in het infiltratiekrat is ontworpen voor de inzet van zelfrijdende camerawagens. Zo is een volledige controle van de infiltratiewerkzame buitenzijden en van het gehele volume van het infiltratiekrat met alle statisch relevante draagelementen mogelijk.

Het infiltratiesysteem is in combinatie met inspectieput QuadroControl ST ontworpen voor professionele inspectieritten en herhalingstests. Het systeem maakt een ruime toegang tot de inspectietunnel van bovenaf mogelijk. Zodoende kan de inspectietunnel, zonder belemmeringen, worden geïnspecteerd en gereinigd. Inbouw onder verkeersoppervlakken (SLW 60 / HGV 60) en op grote dieptes mogelijk.

### Aanbevolen toebehoren:

Rigofill ST toebehoren (zie pagina 85) en QuadroControl ST (zie pagina 86).

**Toepassing:** Voor de aanleg van grindvrije infiltratiesystemen voor infiltratie, buffering en hergebruik van regenwater in combinatie met het speciale RigoFlor-doeck, inspectieputten QuadroControl ST en ander toebehoren. Neem onze inbouwhandleiding in acht.

Montagefilm



Product	Art.nr.	Technische gegevens	VPE	Prijs [€/st.]
Rigofill ST	51594000	BxDxH = 800 x 800 x 660 mm Brutovolume 422 l Buffervolume 406 l	34 st./pal.	<b>124,00</b>
Rigofill ST half krat	51594001	BxDxH = 800 x 800 x 350 mm Brutovolume 224 l Buffervolume 212 l	68 st./pal.	<b>76,50</b>

\* Afdekplaten op aparte pallets, 34 stuks/pallet

Landspecifieke goedkeuringen:

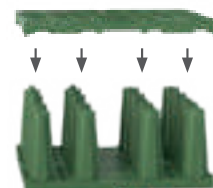
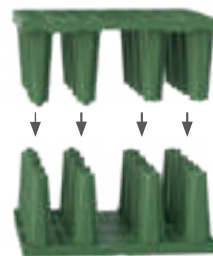
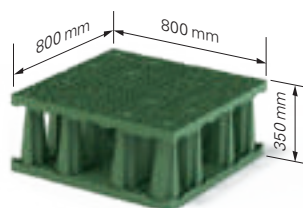
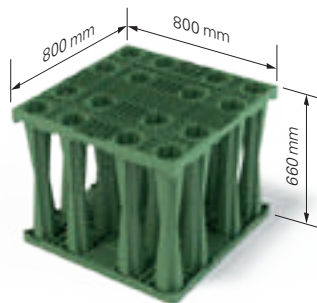
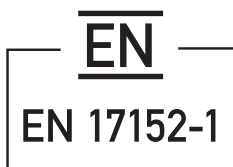

## Rigofill® ST toebehoren



- De zijwandroosters dienen als buitenste begrenzing. Deze kunnen door middel van een klikverbinding eenvoudig worden gemonteerd. De zijwandroosters zijn geschikt voor de zijdelingse aansluiting van volwandige buizen DN 110, 125, 160, 200, 225, 250, 315, 400 en 500. De zijwandroosters voor het halve krat maken de zijdelingse aansluitingen van volwandige buizen DN 110, 125, 160, 200, 225 en 250 mogelijk.
- Het tussenrooster is een extra steunelement dat tussen twee halve basiselementen kan worden gemonteerd. Het vergroot de horizontale belastbaarheid van een heel krat met meer dan 60 %. Het wordt gebruikt bij afgedichte installaties met aanwezig grondwater of bij de uitvoering van meerlaagse infiltratiesystemen met hoge inbouwdieptes.
- De getrapte adapter voor Rigofill ST biedt een inlaataansluiting met diffusoreffect en een geoptimaliseerde stroming voor volwandige buizen DN 315, 400 en 500. Door middel van een klikverbinding kan de adapter eenvoudig en snel op de Rigofill ST worden gemonteerd.
- Verbindingsclips zijn bedoeld om Rigofill ST tijdens het installeren op hun plaats te houden. De verbindingsclips moeten telkens bovenaan, in het midden van de zijkant worden gemonteerd.
- Het mechanisch verstevigde en thermisch behandelde infiltratiedoek van PP, met een buitengewone combinatie van een hoge waterdoorlatendheid, grote dikte en optimale openingen, zorgt voor langdurig behoud van de filterfunctie. Geotextiel robuustheidsklasse 3. CE-gecertificeerd conform NEN-EN 13252.

Zijwandrooster  
Rigofill ST



Zijwandrooster  
Rigofill ST half krat



Tussenrooster  
Rigofill ST



Getrapte adapter  
voor Rigofill ST



Beluchtingseenheid

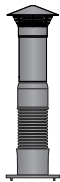

Enkellaagse  
verbindingsclip



Meerlaagse  
verbindingsclip



CE 0799-CPR-55

RigoFlor



Product	Art.nr.	Technische gegevens	VPE	KG	Prijs [€/st.]	
Zijwandrooster Rigofill ST	51994000	BxDxH = 800 x 30 x 660 mm Aansluitmogelijkheden: DN 110, 125, 160, 200, 225, 250, 315, 400, 500	55 st./pal.	EX40	<b>18,50</b>	
Zijwandrooster Rigofill ST half krat	51994001	BxDxH = 800 x 30 x 350 mm Aansluitmogelijkheden: DN 110, 125, 160, 200, 225, 250	117 st./pal.	EX40	<b>11,50</b>	
Zijwandrooster Rigofill ST, kort	51994010	BxDxH = 770 x 30 x 660 mm Aansluitmogelijkheden: DN 110, 125, 160, 200, 225, 250, 315, 400, 500	55 st./pal.	EX40	<b>18,50</b>	
Zijwandrooster Rigofill ST half krat, kort	51994011	BxDxH = 770 x 30 x 350 mm Aansluitmogelijkheden: DN 110, 125, 160, 200, 225, 250	117 st./pal.	EX40	<b>11,50</b>	
Tussenrooster Rigofill ST	51994020	BxDxH = 800 x 37,5 x 800 mm	34 st./pal.	EX40	<b>21,00</b>	
Getrapte adapter voor Rigofill ST	51994003	B x H = 800 x 660 mm Aansluitmogelijkheden: DN 315, 400, 500	12 st./pal.	EX40	<b>150,00</b>	
Beluchtingseenheid	51990110	Aansluitplaat, dubbelwandige buis DN 110 (L = 3,0 m), beluchtingskap en profielafdichtring DN 110	1 stuk	EX40	<b>147,00</b>	
Verbindingsclip enkellaags (voor plaatsing van één laag)	51990001	Nodig bij het leggen van <b>één</b> rij	1 stuk per krat	100 stuks	EX40	<b>0,90</b>
		Nodig bij het leggen van <b>meerdere</b> rijen	2 stuks per krat			
Verbindingsclip meerlaags (voor plaatsing van meerdere lagen)	51990004	Nodig bij het leggen van <b>twee</b> lagen	1 stuk per krat	100 stuks	EX40	<b>0,90</b>
		Nodig bij het leggen van <b>drie</b> lagen	1,3 stuks per krat (factor 1,3)			

Verbindingsclips altijd apart meebestellen – bovenvermelde gegevens zijn gegevens bij benadering

RigoFlor	51695000	200 g/m <sup>2</sup> , breedte 4 m, lengte 50 m	200 m <sup>2</sup>	EX40	<b>2,45</b>
	51695002	200 g/m <sup>2</sup> , breedte 4 m, lengte 25 m	100 m <sup>2</sup>		<b>2,45</b>
	51695003	200 g/m <sup>2</sup> , breedte 4 m, lengte 10 m	40 m <sup>2</sup>		<b>2,85</b>

## Quadro<sup>®</sup>Control ST – inspectieput voor Rigofill<sup>®</sup> ST



1/2-laags



1-laags



2-laags



3-laags

Tussenrooster  
QuadroControl ST

QuadroControl ST is een in het infiltratiekrat integreerbare inspectieput van polypropyleen. De put heeft een vierkant grondoppervlak van 800 x 800 mm en kan op elke willekeurige plaats in het raster van infiltratiekratten worden geplaatst. De hoogte wordt bepaald aan de hand van het aantal lagen aangesloten infiltratiekratten. Het systeem maakt een ruime toegang tot de inspectietunnel van bovenaf mogelijk. Zodoende kan de inspectietunnel, zonder belemmeringen, worden geïnspecteerd en gereinigd. De schacht is in het infiltratiekrat geïntegreerd en wordt met de voortgang van de plaatsing van de infiltratiekratten laag voor laag steeds iets hoger. De QuadroControl ST wordt geleverd met alle benodigde onderdelen en wordt ter plaatse gemonteerd.

**Aanbevolen toebehoren:** Puttoebehoren QuadroControl ST (zie pagina 87) en toebehoren voor Rigofill ST (zie pagina 85).

**Toepassing:** Multifunctionele inspectieput voor Rigofill ST infiltratiesystemen, integreerbaar op een willekeurige positie in het raster van kratten. Deze inspectieput kan worden voorzien van inlaataansluitingen en ventilatieleidingen en is zeer geschikt voor inspectie en onderhoud. Neem onze inbouwhandleiding in acht.

Product	Art.nr.	Technische gegevens	VPE	KG	Prijs [€/st.]
QuadroControl ST 1/2 <sup>1)</sup>	51504005	BxDxH = 800x800x350 mm <sup>2)</sup>	5 st./pal.	EX40	<b>385,00</b>
QuadroControl ST 1 <sup>1)</sup>	51504010	BxDxH = 800x800x660 mm <sup>2)</sup>	5 st./pal.	EX40	<b>415,00</b>
QuadroControl ST 1 1/2 <sup>1)</sup>	51504015	BxDxH = 800x800x1.010 mm <sup>2)</sup>	4 st./pal.	EX40	<b>620,50</b>
QuadroControl ST 2 <sup>1)</sup>	51504020	BxDxH = 800x800x1.320 mm <sup>2)</sup>	4 st./pal.	EX40	<b>661,50</b>
QuadroControl ST 2 1/2 <sup>1)</sup>	51504025	BxDxH = 800x800x1.670 mm <sup>2)</sup>	3 st./pal.	EX40	<b>802,50</b>
QuadroControl ST 3 <sup>1)</sup>	51504030	BxDxH = 800x800x1.980 mm <sup>2)</sup>	3 st./pal.	EX40	<b>817,00</b>
QuadroControl ST 3 1/2 <sup>1)</sup>	51504035	BxDxH = 800x800x2.330 mm <sup>2)</sup>	2 st./pal.	EX40	<b>992,50</b>
QuadroControl ST 4 <sup>1)</sup>	51504040	BxDxH = 800x800x2.640 mm <sup>2)</sup>	2 st./pal.	EX40	<b>1.016,50</b>
Tussenrooster QuadroControl ST	51994127	BxDxH = 800 x 37,5 x 800 mm	34 st./ pal.	EX40	<b>99,50</b>

<sup>1)</sup> Inclusief mofconus en een profielafdichting

<sup>2)</sup> Exclusief constructiehoogte mofconus 230 mm

### Opbouw QuadroControl ST



De schachtconus vormt de overgang naar de opzetbuis van de schacht. De lengte van de opzetbuis van de schacht wordt gekozen overeenkomstig de inbouwdiepte.



De schacht is in het infiltratiekrat geïntegreerd en wordt met de voortgang van de plaatsing van de infiltratiekratten laag voor laag steeds iets hoger.

De schachtonderdelen zijn stapelbaar en worden inclusief conus met alle vereiste onderdelen als schachtpakket geleverd.

### Detail inlaat

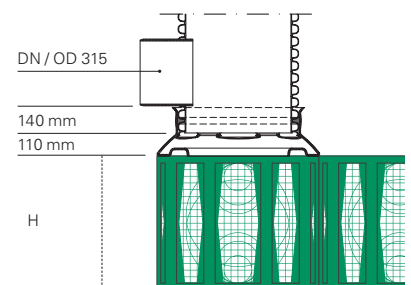

Aantal lagen	Hoogte "H"
1/2	350 mm
1	660 mm
1 1/2	1.010 mm
2	1.320 mm
2 1/2	1.670 mm
3	1.980 mm
3 1/2	2.330 mm
4	2.640 mm

# Puttoebehoren D<sub>ext</sub> 600

Schachtopzetbuis  
D<sub>ext</sub> 600  
zonder inlaat  
incl. afdekking voor  
de bouwfase



Schachtopzetbuis  
D<sub>ext</sub> 600  
met inlaat incl.  
afdekking voor de  
bouwfase



Profielafdichtring



Steekmof



Profielafdichtring



Dom-afdichtring



Vuilvangemmer  
D<sub>ext</sub> 600



Filterset D<sub>ext</sub> 600



Filtervlieszak  
D<sub>ext</sub> 600



Product	Art.nr.	Technische gegevens	VPE	KG	Prijs [€/st.]
Schachtopzetbuis <sup>1)</sup> zonder inlaat	51550551	D <sub>ext</sub> 600; lengte 1 m	1 stuk	EX40	<b>121,00</b>
	51550552	D <sub>ext</sub> 600; lengte 2 m	1 stuk		<b>237,00</b>
	51550553	D <sub>ext</sub> 600; lengte 3 m	1 stuk		<b>336,00</b>
	51550556	D <sub>ext</sub> 600; lengte 6 m	1 stuk		<b>630,00</b>
Schachtopzetbuis <sup>1)</sup> met inlaat DN 200 gladwandige buis	51550521	D <sub>ext</sub> 600; lengte 1 m	1 stuk	EX40	<b>231,00</b>
	51550522	D <sub>ext</sub> 600; lengte 2 m	1 stuk		<b>315,00</b>
	51550523	D <sub>ext</sub> 600; lengte 3 m	1 stuk		<b>425,00</b>
Schachtopzetbuis <sup>1)</sup> met inlaat DN 315 gladwandige buis	51550531	D <sub>ext</sub> 600; lengte 1 m	1 stuk	EX40	<b>263,00</b>
	51550532	D <sub>ext</sub> 600; lengte 2 m	1 stuk		<b>415,00</b>
	51550533	D <sub>ext</sub> 600; lengte 3 m	1 stuk		<b>515,00</b>
Steekmof	51910500	Voor schachtopzetbuis D <sub>ext</sub> 600	1 stuk	EX40	<b>63,00</b>
Profielafdichtring <sup>2)</sup>	51919501	Voor schachtopzetbuis D <sub>ext</sub> 600	1 stuk	EX40	<b>19,85</b>
Dom-afdichtring	51919505	Voor schachtopzetbuis D <sub>ext</sub> 600, als afdichting voor een betonnen oplegging	1 stuk	EX40	<b>36,75</b>
Vuilvangemmer D <sub>ext</sub> 600	51991095	Gebruik onder putafdekkingen doorgangswijdte 610	1 stuk	EX40	<b>104,80</b>
Filterset D <sub>ext</sub> 600	51991002	Slokopput voor putten D <sub>ext</sub> 600 bestaande uit vuilvanger en filtervlieszak	1 stuk	EX40	<b>297,40</b>
Filtervlieszak D <sub>ext</sub> 600	51991099	Onderdeel van de filterset D <sub>ext</sub> 600	1 stuk	EX40	<b>81,00</b>

Putafdekkingen conform EN 124	-	Klasse B of D, doorgangswijdte 610	-	-	<b>Bestelling/ levering op locatie</b>
Inlaatrooster conform EN 124	-	Klasse B, C of D, doorgangswijdte 610	-	-	
Oplegging conform DIN 4034, deel 1	-	Hoogte: 100 mm	-	-	

<sup>1)</sup> Inclusief gemonteerde afdekking voor de bouwfase

<sup>2)</sup> Glijmiddel voor een waterdichte mofverbinding, zie pagina 61

## Opbouw voor QuadroControl ST/-B



## Opbouw voor wadi-overstort



## Rigofill® ST-B



SLW 60 / HGV 60



**Landspecifieke goedkeuringen:**

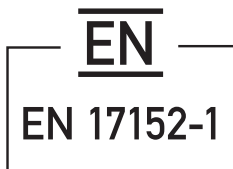

Rigofill ST-B is een hoogbelastbaar krattensysteem met een grondoppervlak van 800 x 800 mm en een hoogte van 660 mm als heel krat en 350 mm als half krat.

Het hele polypropyleen krat bestaat uit twee, op locatie te monteren halve elementen en heeft een aandeel holle ruimte van > 96 %. Water kan nagenoeg zonder weerstand in 3 dimensies door het krat stromen. Met Rigofill ST-B kunnen willekeurige geometrieën van de installaties worden gerealiseerd.

De kruisvormige inspectietunnel in het infiltratiekrat is ontworpen voor de inzet van zelfrijdende camerawagens. Zo is een volledige controle van de infiltratiewerkzame buitenzijden en van het gehele volume van het infiltratiekrat met alle statisch relevante draagelementen mogelijk.

Het infiltratiesysteem is in combinatie met inspectieput QuadroControl ST-B ontworpen voor professionele inspectieritten en herhalingsstests. Het systeem maakt een ruime toegang tot de inspectietunnel van bovenaf mogelijk. Zodoende kan de inspectietunnel, zonder belemmeringen, worden geïnspecteerd en gereinigd. Inbouw onder verkeersoppervlakken (SLW 60 / HGV 60) mogelijk.

**Aanbevolen toebehoren:** Rigofill ST-B toebehoren (zie pagina 89) en QuadroControl ST-B (zie pagina 90).

**Toepassing:** Voor de aanleg van grindvrije infiltratiesystemen voor infiltratie, buffering en hergebruik van regenwater in combinatie met het speciale RigoFlor-doeck, inspectieputten QuadroControl ST-B en ander toebehoren. Neem onze inbouwhandleiding in acht.

Product	Art.nr.	Technische gegevens	VPE	Prijs [€/st.]
Rigofill ST-B	51594200	BxDxH = 800 x 800 x 660 mm Brutovolume 422 l Buffervolume 406 l	34 st./pal.	<b>108,50</b>
Rigofill ST-B half krat	51594201	BxDxH = 800 x 800 x 350 mm Brutovolume 224 l Buffervolume 212 l	68 st./pal.	<b>67,50</b>

\* Afdekplaten op aparte pallets, 34 stuks/pallet

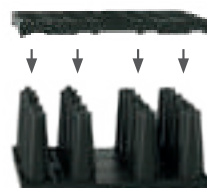
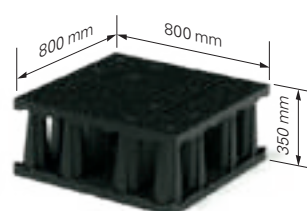
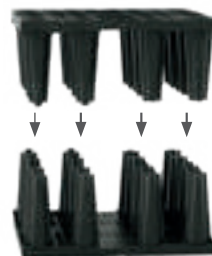
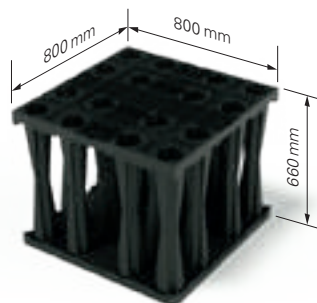



## Rigofill® ST-B toebehoren



- De zijwandroosters dienen als buitenste begrenzing. Deze kunnen door middel van een klikverbinding eenvoudig worden gemonteerd. De zijwandroosters zijn geschikt voor de zijdelingse aansluiting van volwandige buizen DN 110, 125, 160, 200, 225, 250, 315, 400 en 500. De zijwandroosters voor het halve krat maken de zijdelingse aansluitingen van volwandige buizen DN 110, 125, 160, 200, 225 en 250 mogelijk.
- Het tussenrooster is een extra steunelement dat tussen twee halve basiselementen kan worden gemonteerd. Het vergroot de horizontale belastbaarheid van een heel krat met meer dan 60 %. Het wordt gebruikt bij afgedichte installaties met aanwezig grondwater of bij de uitvoering van meerlaagse infiltratiesystemen met hoge inbouwdieptes.
- De getrapte adapter voor Rigofill ST-B biedt een inlaataansluiting met diffusoreffect en een geoptimaliseerde stroming voor volwandige buizen DN 315, 400 en 500. Door middel van een klikverbinding kan de adapter eenvoudig en snel op de Rigofill ST-B worden gemonteerd.
- Verbindingsclips zijn bedoeld om Rigofill ST-B tijdens het installeren op hun plaats te houden. De verbindingsclips moeten telkens bovenaan, in het midden van de zijkant worden gemonteerd.
- Het mechanisch verstevigde en thermisch behandelde infiltratiedoek van PP, met een buitengewone combinatie van een hoge waterdoorlatendheid, grote dikte en optimale openingen, zorgt voor langdurig behoud van de filterfunctie. Geotextiel robuustheidsklasse 3. CE-gecertificeerd conform NEN-EN 13252.

Zijwandrooster  
Rigofill ST-BZijwandrooster  
Rigofill ST-B  
half kratTussenrooster  
Rigofill ST-BGetrapte adapter  
voor Rigofill ST-B

Beluchtingseenheid

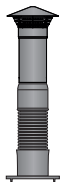
Enkellaagse  
verbindingsclipMeerlaagse  
verbindingsclip

RigoFlor



Product	Art.nr.	Technische gegevens	VPE	KG	Prijs [€/st.]	
Zijwandrooster Rigofill ST-B	51994200	BxDxH = 800 x 30 x 660 mm Aansluitmogelijkheden: DN 110, 125, 160, 200, 225, 250, 315, 400, 500	55 st./pal.	EX40	<b>16,50</b>	
Zijwandrooster Rigofill ST-B half krat	51994201	BxDxH = 800 x 30 x 350 mm Aansluitmogelijkheden: DN 110, 125, 160, 200, 225, 250	117 st./ pal.	EX40	<b>10,50</b>	
Zijwandrooster Rigofill ST-B kort	51994210	BxDxH = 770 x 30 x 660 mm Aansluitmogelijkheden: DN 110, 125, 160, 200, 225, 250, 315, 400, 500	55 st./pal.	EX40	<b>16,50</b>	
Zijwandrooster Rigofill ST-B half krat, kort	51994211	BxDxH = 770 x 30 x 350 mm Aansluitmogelijkheden: DN 110, 125, 160, 200, 225, 250	117 st./ pal.	EX40	<b>10,50</b>	
Tussenrooster Rigofill ST-B	51994220	BxDxH = 800 x 37,5 x 800 mm	34 st./pal.	EX40	<b>18,50</b>	
Getrapte adapter voor Rigofill ST-B	51994203	B x H = 800 x 660 mm Aansluitmogelijkheden: DN 315, 400, 500	12 st./pal.	EX40	<b>140,00</b>	
Beluchtingseenheid	51990110	Aansluitplaat, dubbelwandige buis DN 110 (L = 3,0 m), beluchtingskap en profielafdichting DN 110	1 stuk	EX40	<b>147,00</b>	
Verbindingsclip enkellaags (voor plaatsing van één laag)	51990001	Nodig bij het leggen van <b>één</b> rij	1 stuk per krat	100 stuks	EX40	<b>0,90</b>
		Nodig bij het leggen van <b>meerdere</b> rijen	2 stuks per krat			
Verbindingsclip meerlaags (voor plaatsing van meerdere lagen)	51990004	Nodig bij het leggen van <b>twee</b> lagen	1 stuk per krat	100 stuks	EX40	<b>0,90</b>
		Nodig bij het leggen van <b>drie</b> lagen	1,3 stuks per krat (factor 1,3)			
Verbindingsclips altijd apart meebestellen – bovenvermelde gegevens zijn gegevens bij benadering						
RigoFlor	51695000	200 g/m <sup>2</sup> , breedte 4 m, lengte 50 m	200 m <sup>2</sup>	EX40	<b>2,45</b>	
	51695002	200 g/m <sup>2</sup> , breedte 4 m, lengte 25 m	100 m <sup>2</sup>		<b>2,45</b>	
	51695003	200 g/m <sup>2</sup> , breedte 4 m, lengte 10 m	40 m <sup>2</sup>		<b>2,85</b>	

## Quadro<sup>®</sup>Control ST-B – inspectieput voor Rigofill<sup>®</sup> ST-B



1/2-laags



1-laags



2-laags

Tussenrooster  
QuadroControl ST-B

QuadroControl ST-B is een in het infiltratiekrat integreerbare inspectieput van polypropyleen. De put heeft een vierkant grondoppervlak van 800 x 800 mm en kan op elke willekeurige plaats in het raster van infiltratiekratten worden geplaatst. De hoogte wordt bepaald aan de hand van het aantal lagen aangesloten infiltratiekratten. Het systeem maakt een ruime toegang tot de inspectietunnel van bovenaf mogelijk. Zodoende kan de inspectietunnel, zonder belemmeringen, worden geïnspecteerd en gereinigd. De schacht is in het infiltratiekrat geïntegreerd en wordt met de voortgang van de plaatsing van de infiltratiekratten laag voor laag steeds iets hoger. De QuadroControl ST-B wordt geleverd met alle benodigde onderdelen en wordt ter plaatse gemonteerd.

**Aanbevolen toebehoren:** Puttoebehoren QuadroControl ST-B (zie pagina 91) en toebehoren voor Rigofill ST-B (zie pagina 89).

**Toepassing:** Multifunctionele inspectieput voor Rigofill ST-B infiltratiesystemen, integreerbaar op een willekeurige positie in het raster van kratten, voor inlaataansluiting en ontluchting evenals voor inspectie en onderhoud van het infiltratiesysteem. Neem onze inbouwhandleiding in acht.

Product	Art.nr.	Technische gegevens	VPE	KG	Prijs [€/st.]
QuadroControl ST-B 1/2 <sup>1)</sup>	51504205	BxDxH = 800x800x350 mm <sup>2)</sup>	5 st./pal.	EX40	<b>366,00</b>
QuadroControl ST-B 1 <sup>1)</sup>	51504210	BxDxH = 800x800x660 mm <sup>2)</sup>	5 st./pal.	EX40	<b>394,00</b>
QuadroControl ST-B 1 1/2 <sup>1)</sup>	51504215	BxDxH = 800x800x1.010 mm <sup>2)</sup>	4 st./pal.	EX40	<b>589,50</b>
QuadroControl ST-B 2 <sup>1)</sup>	51504220	BxDxH = 800x800x1.320 mm <sup>2)</sup>	4 st./pal.	EX40	<b>628,00</b>
QuadroControl ST-B 2 1/2 <sup>1)</sup>	51504225	BxDxH = 800x800x1.670 mm <sup>2)</sup>	3 st./pal.	EX40	<b>762,00</b>
QuadroControl ST-B 3 <sup>1)</sup>	51504230	BxDxH = 800x800x1.980 mm <sup>2)</sup>	3 st./pal.	EX40	<b>792,00</b>
Tussenrooster QuadroControl ST-B	51994128	BxDxH = 800 x 37,5 x 800 mm	34 st./pal.	EX40	<b>94,00</b>

<sup>1)</sup> Inclusief mofconus en een profielafdichting

<sup>2)</sup> Exclusief constructiehoogte mofconus 230 mm

### Belangrijk

Meer/hogere schachten op aanvraag mogelijk

### Opbouw QuadroControl ST-B



← De schachtconus vormt de overgang naar de opzetbuis van de schacht. De lengte van de opzetbuis van de schacht wordt gekozen overeenkomstig de inbouwdiepte.

← De schacht is in het infiltratiekrat geïntegreerd en wordt met de voortgang van de plaatsing van de infiltratiekratten laag voor laag steeds iets hoger.

← De schachtonderdelen zijn stapelbaar en worden inclusief conus met alle vereiste onderdelen als schachtpakket geleverd.

### Detail inlaat

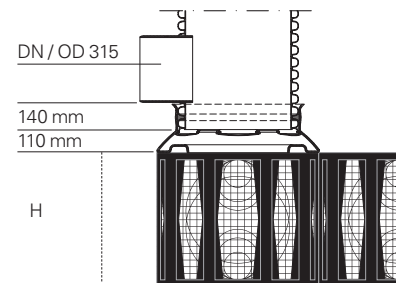

Aantal lagen	Hoogte "H"
1/2	350 mm
1	660 mm
1 1/2	1.010 mm
2	1.320 mm
2 1/2	1.670 mm
3	1.980 mm

# Puttoebehoren D<sub>ext</sub> 600



Product	Art.nr.	Technische gegevens	VPE	KG	Prijs [€/st.]
Schachtopzetbuis D <sub>ext</sub> 600 zonder inlaat incl. afdekking voor de bouwfase	51550551	D <sub>ext</sub> 600; lengte 1 m	1 stuk	EX40	<b>121,00</b>
	51550552	D <sub>ext</sub> 600; lengte 2 m	1 stuk		<b>237,00</b>
	51550553	D <sub>ext</sub> 600; lengte 3 m	1 stuk		<b>336,00</b>
	51550556	D <sub>ext</sub> 600; lengte 6 m	1 stuk		<b>630,00</b>
Schachtopzetbuis D <sub>ext</sub> 600 met inlaat DN 200 gladwandige buis	51550521	D <sub>ext</sub> 600; lengte 1 m	1 stuk	EX40	<b>231,00</b>
	51550522	D <sub>ext</sub> 600; lengte 2 m	1 stuk		<b>315,00</b>
	51550523	D <sub>ext</sub> 600; lengte 3 m	1 stuk		<b>425,00</b>
Schachtopzetbuis D <sub>ext</sub> 600 met inlaat DN 315 gladwandige buis	51550531	D <sub>ext</sub> 600; lengte 1 m	1 stuk	EX40	<b>263,00</b>
	51550532	D <sub>ext</sub> 600; lengte 2 m	1 stuk		<b>415,00</b>
	51550533	D <sub>ext</sub> 600; lengte 3 m	1 stuk		<b>515,00</b>
Steekmof	51910500	Voor schachtopzetbuis D <sub>ext</sub> 600	1 stuk	EX40	<b>63,00</b>
Profielafdichtring	51919501	Voor schachtopzetbuis D <sub>ext</sub> 600	1 stuk	EX40	<b>19,85</b>
Dom-afdichtring	51919505	Voor schachtopzetbuis D <sub>ext</sub> 600, als afdichting voor een betonnen oplegging	1 stuk	EX40	<b>36,75</b>
Vuilvangemmer D <sub>ext</sub> 600	51991095	Gebruik onder putafdekkingen doorgangswijdte 610	1 stuk	EX40	<b>104,80</b>
Filterset D <sub>ext</sub> 600	51991002	Slokopput voor putten D <sub>ext</sub> 600 bestaande uit vuilvanger en filtervlieszak	1 stuk	EX40	<b>297,40</b>
Filtervlieszak D <sub>ext</sub> 600	51991099	Onderdeel van de filterset D <sub>ext</sub> 600	1 stuk	EX40	<b>81,00</b>

Putafdekkingen conform EN 124	-	Klasse B of D, doorgangswijdte 610	-	-	<b>Bestelling/ levering op locatie</b>
Inlaatrooster conform EN 124	-	Klasse B, C of D, doorgangswijdte 610	-	-	
Oplegging conform DIN 4034, deel 1	-	Hoogte: 100 mm	-	-	

<sup>1)</sup> Inclusief gemonteerde afdekking voor de bouwfase

<sup>2)</sup> Glijmiddel voor een waterdichte mofverbinding, zie pagina 61

## Opbouw voor QuadroControl ST/B



## Opbouw voor wadi-overstort



## Quadro<sup>®</sup> Limit – Inspectieput met geïntegreerd wervelventiel



### Inspectieput met ingebouwd wervelventiel voor regenwaterbuffer in Rigofill-constructie

Kunststof put, rechthoekig, bestaat afhankelijk van het aantal lagen van de geplande Rigofill-installatie, uit één of meerdere basispotelementen plus conus, materiaal PE-HD, zwart, basisoppervlak 800 x 800 mm, hoogte al naargelang het aantal aangesloten infiltratiekratten, maatcompatibel met Rigofill, met schachtopzetbuis D<sub>ext</sub> 600, vrije inlaatdiameter 500 mm. Met geïntegreerd wervelventiel van roestvrij staal, fabrikant: **UFT Umwelt- und Fluid-Technik Dr. H. Brombach GmbH**, uitlaatdiameter tussen DN/OD 250 en DN/OD 400 (afhankelijk van afvoercapaciteit en opstuwhoogte), instelbaar afvoerdebiet afhankelijk van de opstuwhoogte van 2 tot 125 l/s (hogere waarden op aanvraag).

**Aanbevolen toebehoren:** Puttoebehoren QuadroControl ST (zie pagina 87), QuadroOverflow (zie pagina 93)

**Toepassing:** Wervelventielput voor regenwaterbuffers van Rigofill-infiltratiekratten. Plaatsing aan de rand van het infiltratiesysteem in een willekeurige positie (zijwandrooster aan aansluitzijde op de kratten noodzakelijk, neem contact met ons op). Zeer geschikt voor installaties waaraan zeer hoge eisen betreffende de gebruiksveiligheid worden gesteld en waar behoefte bestaat aan een hoge afvoercapaciteit bij alle gebruikstoestanden.

Product	Art.nr.	Technische gegevens	VPE	KG	Prijs [€/st.]
QuadroLimit ½	51500052	BxDxH = 800 x 800 x 350 mm <sup>1)</sup>	1 stuk	EX40	Op aanvraag
QuadroLimit 1	51501002	BxDxH = 800 x 800 x 660 mm <sup>1)</sup>	1 stuk	EX40	Op aanvraag
QuadroLimit 1 ½	51501052	BxDxH = 800 x 800 x 1.010 mm <sup>1)</sup>	1 stuk	EX40	Op aanvraag
QuadroLimit 2	51502002	BxDxH = 800 x 800 x 1.320 mm <sup>1)</sup>	1 stuk	EX40	Op aanvraag
QuadroLimit 2 ½	51502052	BxDxH = 800 x 800 x 1.670 mm <sup>1)</sup>	1 stuk	EX40	Op aanvraag
QuadroLimit 3	51503002	BxDxH = 800 x 800 x 1.980 mm <sup>1)2)</sup>	1 stuk	EX40	Op aanvraag
QuadroLimit-opzetbuis	51509002	Uitvoering volgens tekening	1 stuk	EX40	Op aanvraag

<sup>1)</sup> Exclusief constructiehoogte conus 250 mm

<sup>2)</sup> Meer of hogere standaardschachten op aanvraag mogelijk

### Belangrijk

Voor een duidelijke bestelling dient het bestelformulier QuadroLimit te worden gebruikt.

 [www.fraenkische.com](http://www.fraenkische.com)

### Geïntegreerde wervelventieltechnologie in samenwerking met UFT



- Grote afvoeropening ter voorkoming van verstoppingen
- Spoelpiek, d.w.z. vroegtijdig bereiken van een hoge afvoer en afvoer van storende stoffen om het infiltratievolume te minimaliseren
- Nagenoeg constante afvoer
- Duurzame, robuuste roestvrijstalen debietbegrenzer voor een hoge gebruiksveiligheid
- Geen beweegbare onderdelen, geen slijtage
- Systeem reinigbaar met hoge druk
- Gelijk met de bodem geïntegreerd
- Het klantspecifieke ontwerp wordt door FRÄNKISCHE in samenwerking met UFT gerealiseerd

## Quadro® Overflow – Inspectieput met geïntegreerde overstort



### Inspectieput als overstortput voor regenwaterbuffer in Rigofill-constructie

Kunststof put, rechthoekig, bestaande uit een basisputelement en conus.

Materiaal PE-HD, zwart, basisoppervlak 800 x 800 mm, hoogte 350 mm of 660 mm.

Maatcompatibel met Rigofill-kralen. Met schachtopzetbuis  $D_{ext}$  600, vrije inlaatdiameter

500 mm. Met geïntegreerde overloopbuis, bovenkant ter hoogte van de bovenkant van het infiltratiekrat. Uitlaatdiameter DN/OD 315 resp. DN/OD 250.

**Aanbevolen toebehoren:** Puttoebehoren QuadroControl ST (zie pagina 85)

**Toepassing:** Overstortput voor regenwaterbuffers van Rigofill-infiltratiekralen ter begrenzing van de maximale waterspiegel. De QuadroOverflow kan vrij aan de rand van het infiltratiesysteem worden geplaatst (zijwandrooster aan aansluitzijde op de kralen noodzakelijk, neem contact met ons op). De put wordt bij meerlaagse installaties in de bovenste laag geplaatst.

Product	Art.nr.	Technische gegevens	VPE	KG	Prijs [€/st.]
QuadroOverflow ½	51595691	BxDxH = 800 x 800 x 350 mm <sup>1)</sup> Nominale uitlaatwijdte DN/OD 250	1 stuk	EX40	<b>588,00</b>
QuadroOverflow 1	51595693	BxDxH = 800 x 800 x 660 mm <sup>1)</sup> Nominale uitlaatwijdte DN/OD 315	1 stuk	EX40	<b>893,00</b>
QuadroOverflow ½ grondwater <sup>2)</sup>	51595692	BxDxH = 800 x 800 x 350 mm <sup>1)</sup> Nominale uitlaatwijdte DN/OD 250	1 stuk	EX40	<b>772,00</b>
QuadroOverflow 1 grondwater <sup>2)</sup>	51595694	BxDxH = 800 x 800 x 660 mm <sup>1)</sup> Nominale uitlaatwijdte DN/OD 315	1 stuk	EX40	<b>1.040,00</b>

<sup>1)</sup> Exclusief constructiehoogte conus 250 mm

<sup>2)</sup> Toepassing/gebruik alleen bij inbouw in halfhoogse (H = 0,35 m) / eenlaagse (H = 0,66 m) afgedichte installaties in grondwater nodig

## AquaLimit – met ingebouwd wervelventiel

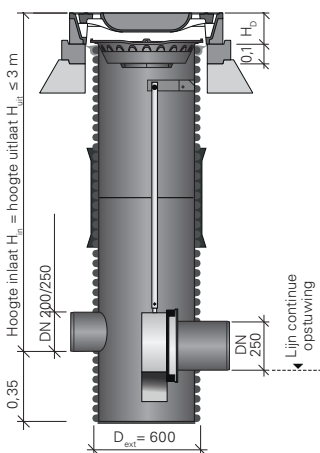

### Inspectieput met ingebouwd wervelventiel voor opvanginstallaties voor regenwater

Kunststof put  $D_{ext}$  600, materiaal PP, buiten zwart en binnen geel. Met geïntegreerd wervelventiel van roestvrij staal, fabrikant: **UFT Umwelt- und Fluid-Technik Dr. H. Brombach GmbH**, inlaatdiameter DN/OD 200 of DN/OD 250 of dubbelwandige buis. Uitlaatdiameter DN/OD 250. Het afvoerbereik van de put met debietbegrenzer is afhankelijk van de opstuwhoogte 0,5 l/s tot 60 l/s.

**Toepassing:** Inspectieput met ingebouwd wervelventiel voor opvanginstallaties voor regenwater van Rigofill ST, SickuPipe, MuriPipe of bufferbekkens. Zeer geschikt voor installaties waaraan zeer hoge eisen betreffende de gebruiksveiligheid worden gesteld en waar behoefte bestaat aan een hoge afvoercapaciteit bij alle gebruikstoestanden.

Product	Art.nr.	Technische gegevens	VPE	KG	Prijs [€/st.]
AquaLimit opzetbuis	51240500	Bestelformulier gebruiken ☎ <a href="http://www.fraenkische.com">www.fraenkische.com</a>	1 stuk	–	<b>Op aanvraag</b>
Dom-afdichtring	51719505	Afdichting voor een betonnen oplegging	1 stuk	EX40	<b>36,75</b>
Vuilvergamer $D_{ext}$ 600	51791095	Gebruik onder putafdekkingen	1 stuk	EX40	<b>104,80</b>

Putafdekkingen conform EN 124	–	Klasse B of D; doorgangswijdte 610	1 stuk	–	<b>Bestelling/ levering op locatie</b>
Inlaatrooster conform EN 124	–	Klasse B, C of D; doorgangswijdte 610	1 stuk	–	
Oplegging conform DIN 4034	–	100 mm hoog; $D_{int}$ = 625 mm	1 stuk	–	

### Belangrijk

Voor een duidelijke bestelling dient het bestelformulier AquaLimit te worden gebruikt.

☎ [www.fraenkische.com](http://www.fraenkische.com)

## Wervelventiel



- Uittrekbaar en weer plaatsbaar ventiel
- Noodlediging van het bekken mogelijk
- Aanpassing achteraf van de geregelde afvoer mogelijk
- Grote afvoeropening ter voorkoming van verstoppingen
- Spoelpiek, d.w.z. vroegtijdig bereiken van een hoge afvoer en afvoer van storende stoffen om het infiltratievolume te minimaliseren
- Nagenoeg constante afvoer
- Duurzame, robuuste roestvrijstalen debietbegrenzer voor een hoge gebruiksveiligheid
- Geen beweegbare onderdelen, geen slijtage
- Systeem reinigbaar met hoge druk
- Gelijk met de bodem geïntegreerd
- Het klantspecifieke ontwerp wordt door FRÄNKISCHE in samenwerking met UFT gerealiseerd

## AquaLimit tube – met geïntegreerde debietbegrenzer



AquaLimit tube is een veelzijdig toepasbare, modulair opgebouwde wervelventielput  $D_{ext}$  600 van PP, met geïntegreerde debietbegrenzer van de fabrikant UFT Umwelt- und Fluid-Technik Dr. Brombach GmbH. AquaLimit tube combineert een sterke afvoercapaciteit met een zeer hoge gebruiksveiligheid. De modulaire put wordt gekenmerkt door de steile Q(h)-lijn, de korte levertijd en de eenvoudige inbouw. De uitneembare debietbegrenzer kan worden onderhouden en de geregelde afvoer kan naderhand worden aangepast. Inlaat- en uitlaatdiameter DN/OD 250, instelbaar afvoerdebiet afhankelijk van de opstuwhoogte van 1,6-10 l/s.

**Toepassing:** Wervelventielput voor regenwaterbuffers van Rigofill-infiltratiekragen, SickuPipe, MuriPipe of bufferbekkens. Zeer geschikt voor installaties waaraan zeer hoge eisen betreffende de gebruiksveiligheid worden gesteld en waar behoefte bestaat aan een hoge afvoercapaciteit bij alle gebruikstoestanden.

Product	Art.nr.	Technische gegevens	VPE	KG	Prijs [€/st.]
AquaLimit tube	51241135	Puthoogte 1 m - 1,35 m Bestelformulier gebruiken ☺ <a href="http://www.fraenkische.com">www.fraenkische.com</a>	1 stuk	EX40	<b>3.675,00</b>
	51241235	Puthoogte 1,35 m - 2,35 m Bestelformulier gebruiken ☺ <a href="http://www.fraenkische.com">www.fraenkische.com</a>	1 stuk		<b>3.869,00</b>
	51241335	Puthoogte 2,35 m - 3,35 m Bestelformulier gebruiken ☺ <a href="http://www.fraenkische.com">www.fraenkische.com</a>	1 stuk		<b>4.064,00</b>
Dom-afdichtring	51719505	Afdichting voor een betonnen oplegging	1 stuk	EX40	<b>36,75</b>
Vuilvangemmer $D_{ext}$ 600	51791095	Gebruik onder putafdekkingen	1 stuk	EX40	<b>104,80</b>
Putafdekkingen conform EN 124	-	Klasse B of D; doorgangswijdte 610	1 stuk	-	<b>Bestelling/ levering op de bouwplaats</b>
Inlaatrooster conform EN 124	-	Klasse B, C of D; doorgangswijdte 610	1 stuk	-	
Oplegging conform DIN 4034	-	100 mm hoog; $D_{int}$ = 625 mm	1 stuk	-	

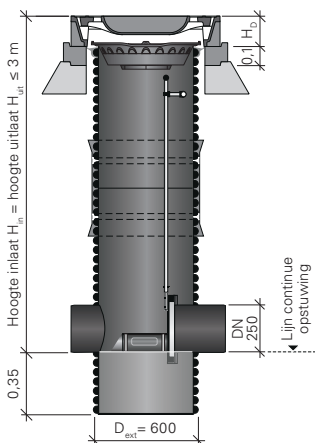

### Belangrijk

Voor een duidelijke bestelling dient het bestelformulier AquaLimit tube te worden gebruikt.  
☺ [www.fraenkische.com](http://www.fraenkische.com)

### Debietbegrenzer

- Constante afvoer bij alle gebruikstoestanden
- Hoge gebruiksveiligheid door grote afvoeropening – geen verstoppingsgevaar
- Minimalisering van de ledigingstijd – infiltratievolume is beschikbaar voor de volgende regenbui
- Minimalisering van het vereiste buffervolume. Zelfactiverend en puur hydraulisch geregeld – geen externe energie
- In- en aanvoerleiding op gelijke hoogte – geen hoogteverlies
- Eenvoudige inbouw
- Geringe afvoer realiseerbaar
- Corrosiebestendig
- Geen mechanisch bewegende delen



## Rigo® Limit V – met geïntegreerd wervelventiel



Dom-afdichtring

Vuilvangemmer  
D<sub>ext</sub> 600

Profielafdichtring



Steekmof



Profielafdichtring

Schachtopzetbuis  
D<sub>ext</sub> 600

Profielafdichtring



RigoLimit V



### Inspectieput met ingebouwd wervelventiel voor opvanginstallaties voor regenwater

Kunststof put D<sub>ext</sub> 600, opzetbuis buiten zwart en binnen geel voor geoptimaliseerde inspectiemogelijkheden. Inlaatdiameter DN/OD 200. Uitlaatdiameter DN/OD 250. Het afvoerbereik van de put met debietbegrenzer is afhankelijk van de opstuwhoogte van 0,5 l/s tot 65 l/s.

**Toepassing:** Inspectieput met ingebouwd wervelventiel voor opvanginstallaties voor regenwater van Rigofill ST, SickuPipe, MuriPipe of bufferbekkens. Zeer geschikt voor installaties waaraan zeer hoge eisen betreffende de gebruiksveiligheid worden gesteld en waar behoefte bestaat aan een hoge afvoercapaciteit bij alle gebruikstoestanden.

Product	Art.nr.	Technische gegevens	VPE	KG	Prijs [€/st.]
RigoLimit V inspectieput met debietbegrenzer incl. profielafdichtring, verwisselbaar restrictiedeksel	51240610	D <sub>ext</sub> 600; Bestelformulier gebruiken ☎ <a href="http://www.fraenkische.com">www.fraenkische.com</a>	1 stuk	EX40	<b>1.239,00</b>
Schachtopzetbuis <sup>1)</sup>	51550551	D <sub>ext</sub> 600; lengte 1 m	1 stuk	EX40	<b>121,00</b>
	51550552	D <sub>ext</sub> 600; lengte 2 m	1 stuk		<b>237,00</b>
	51550553	D <sub>ext</sub> 600; lengte 3 m	1 stuk		<b>336,00</b>
	51550556	D <sub>ext</sub> 600; lengte 6 m	1 stuk		<b>630,00</b>
Schachtopzetbuis <sup>1)</sup> met aansluiting als noodoverloop; objectgerelateerd (max. DN 315 gladwandige buis)	51550529	D <sub>ext</sub> 600; Bestelformulier gebruiken ☎ <a href="http://www.fraenkische.com">www.fraenkische.com</a>	1 stuk	–	<b>Op aanvraag</b>
Steekmof	51910500	Voor schachtopzetbuis D <sub>ext</sub> 600	1 stuk	EX40	<b>63,00</b>
Profielafdichtring <sup>2)</sup>	51919501	Voor schachtopzetbuis D <sub>ext</sub> 600	1 stuk	EX40	<b>19,85</b>
Dom-afdichtring	51919505	Voor schachtopzetbuis D <sub>ext</sub> 600, als afdichting voor een betonnen oplegging	1 stuk	EX40	<b>36,75</b>
Vuilvangemmer D <sub>ext</sub> 600	51991095	Gebruik onder putafdekkingen doorgangswijdte 610	1 stuk	EX40	<b>104,80</b>
Putafdekkingen conform EN 124	–	Klasse B of D; LW 610 met ventilatieopeningen	1 stuk	–	<b>Bestelling/ levering op locatie</b>
Oplegging conform DIN 4034, deel 1	–	100 mm hoog D <sub>int</sub> = 625 mm	1 stuk	–	

<sup>1)</sup> Inclusief voorgemonteerde afdekking voor de bouwfase

<sup>2)</sup> Glijmiddel voor een waterdichte mofverbinding, zie pagina 61

### Belangrijk

Voor een duidelijke bestelling dient het bestelformulier RigoLimit V te worden gebruikt.

☎ [www.fraenkische.com](http://www.fraenkische.com)

### Verwisselbaar restrictiedeksel

- Uittrekbaar en weer plaatsbaar deksel
- Noodlediging van het bekken mogelijk
- Aanpassing achteraf van de geregelde afvoer mogelijk
- Grote afvoeropening ter voorkoming van verstoppingen
- Spoelpiek, d.w.z. vroegtijdig bereiken van een hoge afvoer en afvoer van storende stoffen om het infiltratievolume te minimaliseren
- Nagenoeg constante afvoer
- Corrosievrije, duurzame, robuuste debietbegrenzer voor een hoge gebruiksveiligheid
- Geen beweegbare onderdelen, geen slijtage
- Systeem reinigbaar met hoge druk
- Plaatsing gelijk met de bodem op aanvraag mogelijk
- Het klantspecifieke ontwerp wordt door FRÄNKISCHE in samenwerking met UFT gerealiseerd

Vrijblijvende adviesprijs. De daadwerkelijke uitvoering hoeft niet overeen te komen met de afgebeelde weergave. Daadwerkelijke afmetingen kunnen afwijken in het kader van productietoleranties.





## Rigo® Limit V toebehoren



Product	Art.nr.	Technische gegevens	VPE	KG	Prijs [€/st.]
Verwisselbaar restrictiedeksel om de afvoer naderhand aan te passen	51791600	Bestelformulier gebruiken ☎ <a href="http://www.fraenkische.com">www.fraenkische.com</a>	1 stuk	EX40	<b>457,00</b>
Gereedschap om het verwisselbare restrictiedeksel (naderhand) uit te tillen en terug te plaatsen	51791610	$D_{ext} = 16$ mm, leveringsomvang: opzetstuk (L = 480 mm) + verlengstangen (L = 4 x 1,5 m)	1 stuk	EX40	<b>74,00</b>

### Afmetingen RigoLimit V

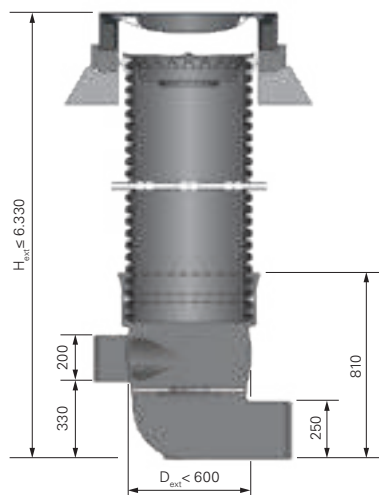

### Opbouw RigoLimit V



## SickuPipe® / MuriPipe infiltratiebuis

GOEDGEKEURD



### Infiltratiebuis met een groot wateruitlaatoppervlak

Dubbelwandige, volledig geperforeerde infiltratiebuis (TP, type R2) conform DIN 4262-1 en conform DIN 19666, nominale breedte DN/ID 200 resp. 300; gladde binnenzijde en geribde buitenzijde. De wateruitlaatoringen zijn gelijkmatig over het oppervlak verdeeld. Met aantoonbare voldoende wateruitlaat conform DWA-A 138, wateruitlaatoppervlak  $\geq 180$  resp.  $\geq 150$  cm<sup>2</sup>/m. Materiaal PE-HD; kleur groen; met eenzijdig opgestoken mof, zanddicht, lengte 6 m; met kwaliteitskeurmerk.

**Toepassing:** Volledig geperforeerde drainagebuis voor het verspreiden en wegvloeien van hemelwater en drainagewater in grindkoffers (infiltratiebuizensystemen resp. wadi's met infiltratiesysteem conform DWA-A 138).

**Aanbevolen toebehoren:** Toebehoren voor drainagebuizen DN 300 (zie pagina 99-100), toebehoren voor MuriPipe DN 200 (zie pagina 100)

### Belangrijk

DN/ID 300 TP:  
wateruitlaatoppervlak  
 $\geq 180$  cm<sup>2</sup>/m

### Belangrijk

DN/ID 200 TP:  
wateruitlaatoppervlak  
 $\geq 150$  cm<sup>2</sup>/m

Product	Art.nr.	Technische gegevens	VPE	Prijs [€/m]
SickuPipe 300 TP infiltratiebuis met sleuven	51100300	DN/ID 300; lengte 6 m Wateruitlaatoppervlak $\geq 180$ cm <sup>2</sup> / m D <sub>ext</sub> 347; D <sub>int</sub> 300	72 m/pal.	<b>24,00</b>
MuriPipe 200 TP infiltratiebuis met sleuven	51200200	DN/ID 200; lengte 6 m Wateruitlaatoppervlak $\geq 150$ cm <sup>2</sup> /m D <sub>ext</sub> 235; D <sub>int</sub> 200	162 m/pal.	<b>11,40</b>

## SickuPipe® / MuriPipe zonder sleuven

GOEDGEKEURD



### Drainagebuis zonder sleuven

Dubbelwandige drainagebuis (UP, type R2) conform DIN 4262-1 en conform DIN 19666; nominale breedte DN/ID 300, gladde binnenzijde en geribde buitenzijde. Materiaal PE-HD, kleur groen, met eenzijdig opgestoken mof, zanddicht, lengte 6 m, met kwaliteitskeurmerk.

**Toepassing:** Afvoerbuizen voor de afvoer van hemelwater en drainagewater naar grindkoffers (infiltratiebuizensystemen resp. wadi's met infiltratiesysteem conform DWA-A 138).

**Aanbevolen toebehoren:** Toebehoren voor drainagebuizen DN 300 (zie pagina 99-100), toebehoren voor MuriPipe DN 200 (zie pagina 100)

Product	Art.nr.	Technische gegevens	VPE	Prijs [€/m]
SickuPipe 300 UP drainagebuis zonder sleuven	51110300	DN/ID 300; lengte 6 m D <sub>ext</sub> 347; D <sub>int</sub> 300	72 m/pal.	<b>24,00</b>
MuriPipe 200 UP drainagebuis zonder sleuven	51210200	DN/ID 200; lengte 6 m D <sub>ext</sub> 235; D <sub>int</sub> 200	162 m/pal.	<b>11,40</b>

## SickuPipe® toebehoren

### Andere hulpstukken op aanvraag



Product	Art.nr.	Technische gegevens	VPE	KG	Prijs [€/st.]
Steekmof ZD	51610300	DN 300; zanddichte verbinding (ZD).	1 stuk	EX40	<b>28,10</b>



Einddop	51680300	DN 300	1 stuk	EX40	<b>15,30</b>
---------	----------	--------	--------	------	--------------



Bocht 15°	51623300	DN 300	1 stuk	EX40	<b>210,60</b>
-----------	----------	--------	--------	------	---------------



Bocht 30°	51622300	DN 300	1 stuk	EX40	<b>199,60</b>
-----------	----------	--------	--------	------	---------------



Bocht 45°	51621300	DN 300	1 stuk	EX40	<b>145,50</b>
-----------	----------	--------	--------	------	---------------



Bocht 90°	51620300	DN 300	1 stuk	EX40	<b>169,80</b>
-----------	----------	--------	--------	------	---------------



T-stuk 90°	51630300	DN 300 / DN 300	1 stuk	EX40	<b>226,00</b>
	51638300	DN 300 / DN 200 gladwandige buis <sup>1)</sup>	1 stuk		<b>192,90</b>



Overgang naar gladwandige buismof met verloop	51663300	DN 300 / DN 100 gladwandige buis buisspie inschuifbaar	1 stuk	EX40	<b>93,70</b>
	51662300	DN 300 / DN 150 gladwandige buis buisspie inschuifbaar	1 stuk		<b>93,70</b>
	51661300	DN 300 / DN 200 gladwandige buis buisspie inschuifbaar	1 stuk		<b>99,20</b>



Overgang naar gladwandige buis met buisspie	51661301	DN 300 / DN 300 gladwandige buis mof opsteekbaar	1 stuk	EX40	<b>55,10</b>
---	----------	--	--------	------	--------------



Verloop	51669300	DN 300 / DN 200 dubbelwandige buis	1 stuk	EX40	<b>234,80</b>
---------	----------	------------------------------------	--------	------	---------------

Instortmof	51688300	DN 300	1 stuk	EX40	<b>120,00</b>
------------	----------	--------	--------	------	---------------

<sup>1)</sup> Toevoerverlopen, zie puttoebehoren pagina 99

## SickuPipe® toebehoren

### Andere hulpstukken op aanvraag

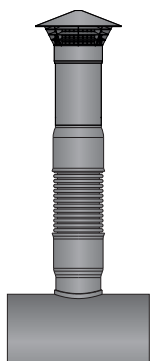

Product	Art.nr.	Technische gegevens	VPE	KG	Prijs [€/st.]
Beluchtingseenheid bestaande uit: zadelstuk DN 300; 3 m dubbelwandige buis DN 110; beluchtingskap	51690000	DN 300 / DN 110	1 stuk	EX40	<b>120,00</b>

## MuriPipe DN 200 toebehoren

### Andere hulpstukken op aanvraag



Product	Art.nr.	Technische gegevens	VPE	KG	Prijs [€/st.]
Steekmof ZD	51710200	DN 200; zanddichte verbinding (ZD).	1 stuk	EX40	<b>19,30</b>



Einddop	51780200	DN 200	1 stuk	EX40	<b>7,15</b>
---------	----------	--------	--------	------	-------------



Bocht 15°	51723200	DN 200	1 stuk	EX40	<b>86,00</b>
-----------	----------	--------	--------	------	--------------



Bocht 30°	51722200	DN 200	1 stuk	EX40	<b>92,60</b>
-----------	----------	--------	--------	------	--------------



Bocht 45°	51721200	DN 200	1 stuk	EX40	<b>99,25</b>
-----------	----------	--------	--------	------	--------------



Bocht 90°	51720200	DN 200	1 stuk	EX40	<b>121,30</b>
-----------	----------	--------	--------	------	---------------



T-stuk 90°	51730200	DN 200 / DN 200	1 stuk	EX40	<b>131,20</b>
	51737200	DN 200 / DN/OD 160	1 stuk		<b>98,10</b>



Overgang naar gladwandige buis	51760200	DN 200 / DN/OD 200	1 stuk	EX40	<b>38,85</b>
--------------------------------	----------	--------------------	--------	------	--------------



Instortmof	51788200	DN 200	1 stuk	EX40	<b>24,80</b>
------------	----------	--------	--------	------	--------------

# SickuControl®



## Universele put voor infiltratiebuizensystemen en wadi's met infiltratiesystemen

Dubbelwandige buis met gladde binnenzijde en geribde buitenzijde; buitendiameter  $D_{ext}$  400, met geïntegreerde zandvang, materiaal PE-HD, kleur groen, met 1 tot 4 aansluitingen DN 300 voor infiltratiebuis SickuPipe of MuriPipe 300 TP resp. voor drainagebuis zonder sleuven SickuPipe of MuriPipe 300 UP; verlengbaar met mof en opzetbuis (puttoebehoren  $D_{ext}$  400); naar keuze met of zonder verdraaibaar opzetdeel met aansluiting DN 200 (drainageleiding/ gladwandige buis).

**Toepassing:** Multifunctionele put voor infiltratiebuizensystemen en wadi's met infiltratiesystemen conform DWA-A 138, voor inlaataansluiting, waterverspreiding en ventilatie evenals voor inspectie en onderhoud van het infiltratiesysteem.

**Aanbevolen toebehoren:** Puttoebehoren  $D_{ext}$  400 (zie pagina 103-104)

Product	Art.nr.	Technische gegevens	VPE	Prijs [€/st.]
SickuControl met verdraaibaar opzetdeel	51140401	1 aansluiting DN 300	4 st./pal.	<b>333,00</b>
	51140402	2 aansluitingen DN 300 (180°)	4 st./pal.	<b>366,00</b>
	51141402	2 aansluitingen DN 300 (90°)	4 st./pal.	<b>366,00</b>
	51140403	3 aansluitingen DN 300 (T-vorm)	1 stuk	<b>441,00</b>
	51140404	4 aansluitingen DN 300 (kruisvorm)	1 stuk	<b>492,00</b>
SickuControl zonder verdraaibaar opzetdeel	51142401	1 aansluiting DN 300	1 stuk	<b>225,00</b>
	51142402	2 aansluitingen DN 300 (180°)	1 stuk	<b>259,00</b>
	51143402	2 aansluitingen DN 300 (90°)	1 stuk	<b>259,00</b>
	51142403	3 aansluitingen DN 300 (T-vorm)	1 stuk	<b>333,00</b>
	51142404	4 aansluitingen DN 300 (kruisvorm)	1 stuk	<b>384,00</b>
SickuControl opzetbuis	51140400	Bestelformulier gebruiken ☎ <a href="http://www.fraenkische.com">www.fraenkische.com</a>	1 stuk	<b>Op aanvraag</b>

## SickuControl varianten

### Belangrijk

Aansluitingen kunnen qua aantal, hoogte en richting klantspecifiek worden gekozen. Bestelling via bestelformulier (met puttabel)

☎ [www.fraenkische.com](http://www.fraenkische.com)

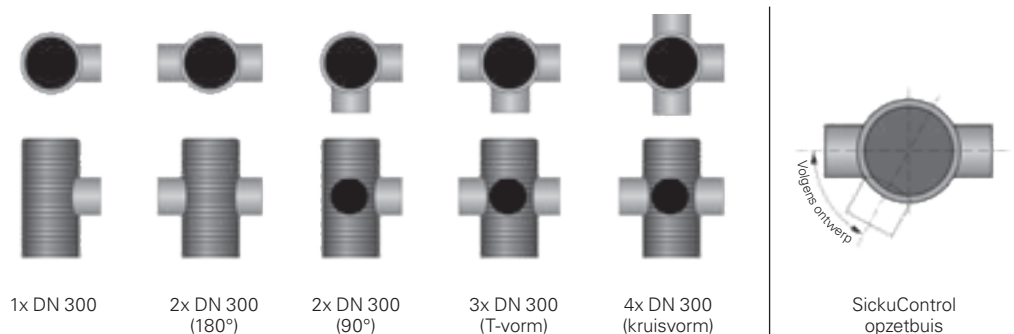

## SickuControl zonder verdraaibaar opzetdeel

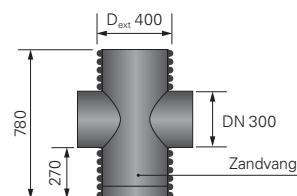

## SickuControl met verdraaibaar opzetdeel

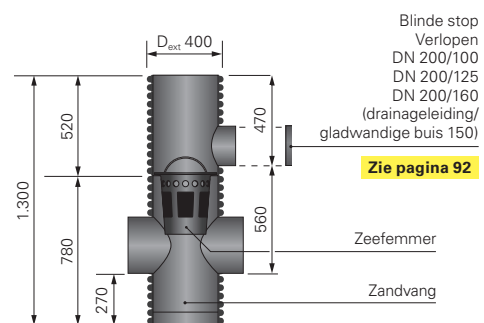

# MuriControl



## Ontstopings- en controleput voor wadi's met infiltratiesysteem

Dubbelwandige kunststof put met gladde binnenzijde en geribde buitenzijde, buitendiameter  $D_{ext}$  400; met geïntegreerde zandvang, materiaal PE-HD, kleur groen, met 1 tot 3 aansluitingen DN 200 voor infiltratiebuis MuriPipe 200 TP resp. drainagebuis zonder sleuven MuriPipe 200 UP, aanpasbaar aan terreinomstandigheden door aansluitingen die in hoogte verschillen, verlengbaar met mof en opzetbuis (puttoebehoren  $D_{ext}$  400).

**Toepassing:** Multifunctionele put voor wadi's met infiltratiesysteem conform DWA-A 138, voor waterspreiding en ventilatie, als overloop evenals voor inspectie en onderhoud van het infiltratiesysteem.

**Aanbevolen toebehoren:** Puttoebehoren  $D_{ext}$  400 (zie pagina 103-104)

Product	Art.nr.	Technische gegevens	VPE	Prijs [€/st.]
MuriControl	51292001	1 aansluiting DN 200	1 stuk	<b>250,00</b>
	51292002	2 aansluitingen DN 200 (180°)	1 stuk	<b>322,00</b>
	51292004	2 aansluitingen DN 200 (90°)	1 stuk	<b>322,00</b>
	51292003	3 aansluitingen DN 200 (T-vorm)	1 stuk	<b>393,00</b>
MuriControl opzetbuis	51241400	Bestelformulier gebruiken ☺ <a href="http://www.fraenkische.com">www.fraenkische.com</a>	1 stuk	<b>Op aanvraag</b>

## MuriControl varianten

### Belangrijk

Aansluitingen kunnen qua aantal, hoogte en richting klantspecifiek worden gekozen. Bestelling via bestelformulier (met puttabel)

☺ [www.fraenkische.com](http://www.fraenkische.com)

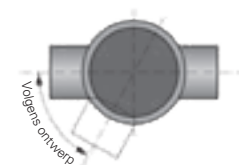
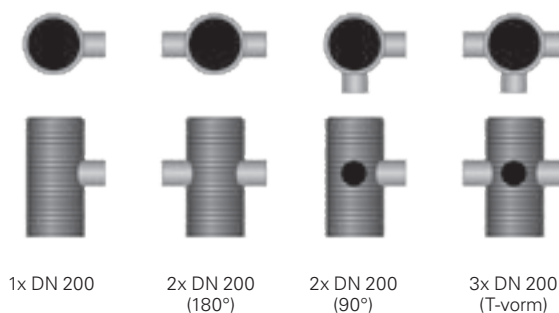

MuriControl opzetbuis

## MuriControl

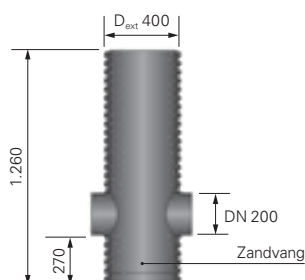

# SickuControl en MuriControl D<sub>ext</sub> 400 toebehoren

## Opbouw voor inspectieput zonder verdraaibaar opzetdeel

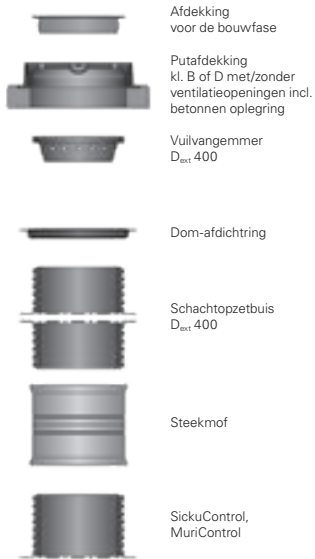

## Opbouw voor inspectieput met verdraaibaar opzetdeel

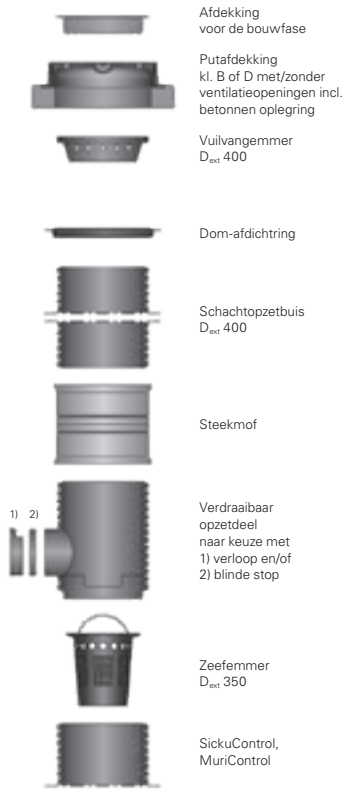

## Opbouw voor wadi-overstort

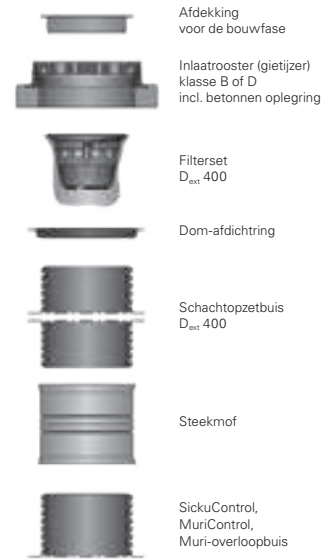

### Andere hulpstukken op aanvraag



Product	Art.nr.	Technische gegevens	VPE	KG	Prijs [€/st.]
Schachtopzetbuis	5115040099	PE; D <sub>ext</sub> 400; lengte 2 m (incl. steekmof)	1 stuk 8 st./ pal.	EX40	<b>93,00</b>
Steekmof	51610400	Voor restlengtes opzetbuis	1 stuk	EX40	<b>32,00</b>
Dom-afdichtring	51619403	Voor opzetbuis D <sub>ext</sub> 400; als afdichting voor een betonnen oplegning	1 stuk	EX40	<b>21,20</b>
Muri-overloopbuis	51251400	PE; D <sub>ext</sub> 400; lengte 2 m	1 stuk	EX40	<b>75,00</b>
Verdraaibaar opzetdeel	51638400	Voor SickuControl, MuriControl; D <sub>ext</sub> 400; inlaat gladwandige buis 200	1 stuk	EX40	<b>157,50</b>
Adapter-verloop	51614300	DN 300 / gladwandige buis 200	1 stuk	EX40	<b>73,50</b>
Verloop voor verdraaibaar opzetdeel <sup>1)</sup>	51613200	DN 200 / DN 100 drainageleiding	1 stuk	EX40	<b>13,25</b>
	51614200	DN 200 / DN 100 gladwandige buis	1 stuk		<b>13,25</b>
	51612200	DN 200 / DN 125 drainageleiding / gladwandige buis	1 stuk		<b>13,25</b>
	51611200	DN 200 / DN 160 drainageleiding / 150 gladwandige buis	1 stuk		<b>13,25</b>
Blinde stop	51680200	DN 200 voor verdraaibaar opzetdeel	1 stuk	EX40	<b>6,35</b>
Einddop	51681300	Voor uitlaat DN 300 SickuControl	1 stuk	EX40	<b>13,20</b>

<sup>1)</sup> Voor gebruik met adapter-verloop

# SickuControl en MuriControl D<sub>ext</sub> 400 toebehoren

## Andere hulpstukken op aanvraag

Afdekking voor de  
bouwphase  
D<sub>ext</sub> 400



Gietijzeren deksel  
klasse A (zonder  
ventilatieopeningen)  
met vergrendeling



Gietijzeren deksel  
klasse B en D  
met en zonder  
ventilatieopeningen

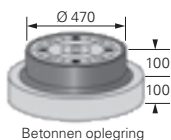

Uittilhaak voor  
gietijzeren deksel  
klasse D met  
schroefloze  
vergrendeling



Inlaatrooster  
klasse B en D

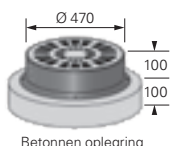

Betonnen deksel

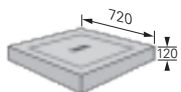

Vuilvangemmer  
D<sub>ext</sub> 400



Filterset D<sub>ext</sub> 400



Zeevemmer D<sub>ext</sub> 350



Uittilhaak voor filterset



Product	Art.nr.	Technische gegevens	VPE	KG	Prijs [€/st.]
Afdekking voor de bouwphase D <sub>ext</sub> 400	51680400	Afdekking voor de bouwphase voor putten D <sub>ext</sub> 400	1 stuk	EX40	<b>14,70</b>
Putafdekking klasse A15 <sup>1)</sup>	51685100	Gietijzer, met vergrendeling, <b>zonder</b> ventilatieopeningen	1 stuk	EX40	<b>66,70</b>
Putafdekking klasse B 125 <sup>1) 2)</sup>	51684001	Gietijzer, gietijzeren deksel, gietijzeren omringing, betonnen oplegging; <b>zonder</b> ventilatieopeningen, doorgangswijdte 410	1 stuk	EX40	<b>218,50</b>
	51684000	Gietijzer, gietijzeren deksel, gietijzeren omringing, betonnen oplegging; <b>met</b> ventilatieopeningen, doorgangswijdte 410	1 stuk		<b>218,50</b>
Putafdekking klasse D 400 <sup>1)</sup>	5168440199	Gietijzer, gietijzeren deksel, gietijzeren omringing, betonnen oplegging; <b>zonder</b> ventilatieopeningen, met schroefloze vergrendeling, doorgangswijdte 410	1 stuk	EX40	<b>257,80</b>
	51685440	Gietijzer; <b>waterdicht</b> ; gietijzeren deksel met tweevoudige schroefverbinding, gietijzeren omringing, betonnen oplegging; <b>zonder</b> ventilatieopeningen, doorgangswijdte 410	1 stuk		<b>321,50</b>
	5168440099	Gietijzer, gietijzeren deksel, gietijzeren omringing, betonnen oplegging; <b>met</b> ventilatieopeningen, met schroefloze vergrendeling, doorgangswijdte 410	1 stuk		<b>257,80</b>
Uittilhaak	55586990	Verzinkte stalen haak voor klasse D-afdekkingen met schroefloze vergrendeling	1 stuk	EX40	<b>78,40</b>
Inlaatrooster <sup>1)</sup>	51684100	Gietijzer, klasse B 125, inlaatrooster, gietijzeren omringing, betonnen oplegging	1 stuk	EX40	<b>257,80</b>
Inlaatrooster met klikvergrendeling <sup>1)</sup>	51684500	Gietijzer, klasse D 400 (inlaatrooster met klikvergrendeling, gietijzeren omringing, betonnen oplegging)	1 stuk	EX40	<b>286,00</b>
Betonnen deksel	51683000	Beton, 72 x 72 x 12 cm, buiten verkeersbelastingen, zonder ventilatieopeningen	1 stuk	EX40	<b>190,40</b>
Vuilvangemmer D <sub>ext</sub> 400	51691002	Gebruik onder putafdekkingen doorgangswijdte 410	1 stuk	EX40	<b>64,15</b>
Filterset D <sub>ext</sub> 400	51690002	Vuilvanger D <sub>ext</sub> 400 en filtervlieszak D <sub>ext</sub> 400 voor putten D <sub>ext</sub> 400 als wadi-overstort	1 set	EX40	<b>88,20</b>
Onderhoudsset D <sub>ext</sub> 400	51690012	3 filtervlieszakken D <sub>ext</sub> 400	1 set	EX40	<b>173,25</b>
Vuilvanger D <sub>ext</sub> 400	51691000	Voor filterset D <sub>ext</sub> 400	1 stuk	EX40	<b>31,95</b>
Onderhoudsset D <sub>ext</sub> 350	51690013	3 filtervlieszakken D <sub>ext</sub> 350 voor filterset D <sub>ext</sub> 350	1 set	EX40	<b>173,25</b>
Vuilvanger D <sub>ext</sub> 350	51691003	Voor filterset D <sub>ext</sub> 350	1 stuk	EX40	<b>49,00</b>
Zeevemmer D <sub>ext</sub> 350	51691004	Voor inbouw onder een verdraaibaar opzetdeel, maaswijdte zeef 3 mm, voor putten D <sub>ext</sub> 400	1 stuk	EX40	<b>187,95</b>
Uittilhaak voor filterset	51698999	Voor filters en vuilvangers; van 6 mm rondstaal gebogen; lengte 90 cm	1 stuk	EX40	<b>22,10</b>

<sup>1)</sup> Materiaal V2A voor schroeven <sup>2)</sup> Op verzoek en tegen meerprijs leverbaar met vergrendeling (levertijd ca. 6 weken)

Vrijblijvende adviesprijs. De daadwerkelijke uitvoering hoeft niet overeen te komen met de afgebeelde weergave. Daadwerkelijke afmetingen kunnen afwijken in het kader van productietoleranties.



## Rigo® Flor



CE 0799-CPR-55

Mechanisch versterkt en thermisch behandeld infiltratiedoek van PP.

Met een buitengewone combinatie van hoge waterdoorlatendheid, grote dikte en optimale openingen; zorgt voor langdurig behoud van de filterfunctie. Geotextiel robuustheidsklasse 3. CE-gecertificeerd conform NEN-EN 13252.

**Toepassing:** Speciaal vlies voor infiltratiesystemen en voor omhulling van het infiltratiesysteem. Geschikt voor infiltratie transportriolen, wadi's en krattensystemen.

Product	Art.nr.	Technische gegevens	VPE	KG	Prijs [€/m <sup>2</sup> ]
RigoFlor	51695000	200 g/m <sup>2</sup> , breedte 4 m, lengte 50 m	200 m <sup>2</sup>	EX40	<b>2,45</b>
	51695002	200 g/m <sup>2</sup> , breedte 4 m, lengte 25 m	100 m <sup>2</sup>		<b>2,45</b>
	51695003	200 g/m <sup>2</sup> , breedte 4 m, lengte 10 m	40 m <sup>2</sup>		<b>2,85</b>

## Overstortwand



Stevige kunststof wand van PE met een wanddikte van 10 mm. De overstortwand wordt achter het infiltratiesysteem en indien nodig vóór de inspectieput met debietbegrenzer RigoLimit V resp. AquaLimit in de wanden en vlakke voet van de buissleuf geïntegreerd. Er wordt gezorgd voor een afdichting van de sleuf van het infiltratiesysteem aan afvoerszijde in de vorm van een afvoerbarrière en daarmee wordt een ongecontroleerde waterafvoer door de buissleuf voorkomen. De overstortwand wordt bijv. toegepast in cascadevormige infiltratiesystemen. De wand wordt geleverd met de klantspecifieke opening voor de uitvoering van de uitlaten. De overstortwand bestaat al naargelang klantspecifieke grootte uit twee of meer onderdelen. De modulaire constructie heeft als voordeel dat de uitlaat doorlopend kan worden gelegd. De afzonderlijke elementen worden zonder extra gereedschap op de bouwplaats in elkaar gestoken, te beginnen met het onderste deel.





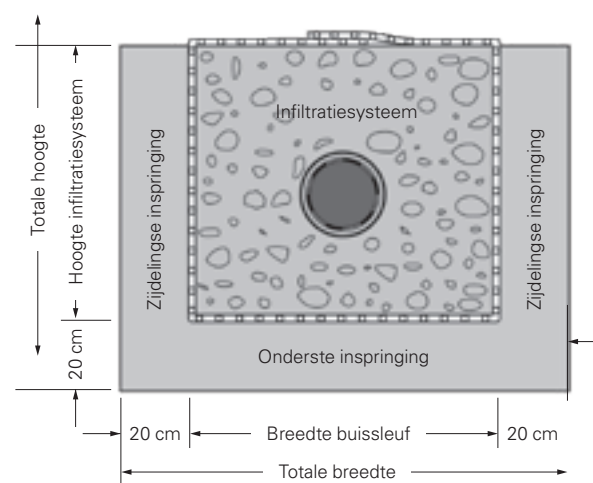







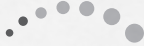

Product	Art.nr.	Technische gegevens	VPE	KG	Prijs [€/m <sup>2</sup> ]
Overstortwand	51793000	Objectgerelateerde aanleg Bestelformulier gebruiken ☎ <a href="http://www.fraenkische.com">www.fraenkische.com</a>	1 stuk	EX40	<b>264,00</b>

### Overstortwand



# Productoverzicht – Reinigingssystemen voor de...

1 2 3 4

	Putten		Buisvormige installaties		
Product	<b>RigoClean</b> met zeefplaat	<b>SediPoint</b> met stromingsscheider	<b>SediPipe level</b> met 1 stromingsscheider	<b>SediPipe L</b> met 1 stromingsscheider	<b>SediPipe XL</b> met 1 stromingsscheider
Afbeelding					
Reinigingsvermogen					
Werkwijze	Zeven	Sedimentatie	Sedimentatie	Sedimentatie	Sedimentatie
Toepassingsgebied					
Vervuilingsgraad	☹☹☹	☹☹☹	☹☹☹	☹☹☹	☹☹☹
Typische kenmerken	Beschermt infiltratiesystemen tegen verontreiniging	Stromingsscheider werkingsprincipe voor krappe omstandigheden	Aansluitingen op gelijke hoogte	Vrij te variëren hoeken en inbouwdiepten	DN 1000 putten klantspecifiek voorgefabriceerd
Opmeting conform DWA-M 153: max. aansluitbaar oppervlak	1.000 m <sup>2</sup>	3.650 m <sup>2</sup>	23.350 m <sup>2</sup>	44.450 m <sup>2</sup>	44.450 m <sup>2</sup>
Opmeting conform DWA-A 102-2/ BWK-A 3-2		Prestatiebewijs en opmeting conf. DWA-A 102-2/ BWK-A 3-2	Prestatiebewijs en opmeting conf. DWA-A 102-2/ BWK-A 3-2	Prestatiebewijs en opmeting conf. DWA-A 102-2/ BWK-A 3-2	Prestatiebewijs en opmeting conf. DWA-A 102-2/ BWK-A 3-2
Onderhoudsinterval	1 jaar	2 jaar	1-4 jaar (afhankelijk van installatietype en aangesloten oppervlak)	1-4 jaar (afhankelijk van installatietype en aangesloten oppervlak)	1-4 jaar (afhankelijk van installatietype en aangesloten oppervlak)
Bewijzen		<ul style="list-style-type: none"> <li>■ LGA Würzburg</li> <li>■ IKT Gelsenkirchen</li> </ul>	<ul style="list-style-type: none"> <li>■ HTWK Leipzig</li> <li>■ ifs Hannover</li> <li>■ LGA Würzburg</li> <li>■ IKT Gelsenkirchen</li> <li>■ TAUW / TU Delft</li> </ul>	<ul style="list-style-type: none"> <li>■ HTWK Leipzig</li> <li>■ ifs Hannover</li> <li>■ LGA Würzburg</li> <li>■ IKT Gelsenkirchen</li> <li>■ TAUW / TU Delft</li> </ul>	<ul style="list-style-type: none"> <li>■ HTWK Leipzig</li> <li>■ ifs Hannover</li> <li>■ LGA Würzburg</li> <li>■ IKT Gelsenkirchen</li> <li>■ TAUW / TU Delft</li> </ul>

# DWA-A 102-2 *conform*

# ... behandeling van verontreinigd hemelwater

1 2 3 4

Buisvormige installaties met substraatvoorziening					
<b>SediPipe 800</b> met 1 stromingsscheider	<b>SediPipe L plus</b> met 2 stromingsscheiders	<b>SediPipe XL plus</b> met 2 stromingsscheiders	<b>SediSubstrator basic</b> met 1 stromingsscheider en substraatfiltereenheid	<b>SediSubstrator L</b> met 1 stromingsscheider en substraatfiltereenheid <b>DIBt goedgekeurd</b>	<b>SediSubstrator XL</b> met 1 stromingsscheider en substraatfiltereenheid <b>DIBt goedgekeurd</b>
					
					
Sedimentatie	Sedimentatie Olieafscheiding	Sedimentatie Olieafscheiding	Sedimentatie Olieafscheiding Adsorptie	Sedimentatie Olieafscheiding Adsorptie	Sedimentatie Olieafscheiding Adsorptie
					
					
Hoeken maken of richtingsveranderingen mogelijk	Olieafscheidvermogen bij calamiteiten in de regen	Olieafscheidvermogen bij calamiteiten in de regen	Afvoer in infiltratiesysteem integreerbaar	Regenwaterreiniging met DIBt-goedkeuring	Regenwaterreiniging met DIBt-goedkeuring
101.500 m <sup>2</sup>	44.450 m <sup>2</sup>	44.450 m <sup>2</sup>	940 m <sup>2</sup>	3.000 m <sup>2</sup>	3.000 m <sup>2</sup>
Prestatiebewijs en opmeting conf. DWA-A 102-2/ BWK-A 3-2	Prestatiebewijs en opmeting conf. DWA-A 102-2/ BWK-A 3-2	Prestatiebewijs en opmeting conf. DWA-A 102-2/ BWK-A 3-2	Prestatiebewijs en opmeting conf. DWA-A 102-2/ BWK-A 3-2	Prestatiebewijs en opmeting conf. DWA-A 102-2/ BWK-A 3-2	Prestatiebewijs en opmeting conf. DWA-A 102-2/ BWK-A 3-2
1-4 jaar (afhankelijk van installatietype en aangesloten oppervlak)	1-4 jaar (afhankelijk van installatietype en aangesloten oppervlak)	1-4 jaar (afhankelijk van installatietype en aangesloten oppervlak)	4 jaar	4 jaar	4 jaar
<ul style="list-style-type: none"> <li>■ HTWK Leipzig</li> <li>■ ifs Hannover</li> <li>■ LGA Würzburg</li> <li>■ IKT Gelsenkirchen</li> <li>■ TAUW / TU Delft</li> </ul>	<ul style="list-style-type: none"> <li>■ HTWK Leipzig</li> <li>■ ifs Hannover</li> <li>■ LGA Würzburg</li> <li>■ IKT Gelsenkirchen</li> <li>■ TAUW / TU Delft</li> </ul>	<ul style="list-style-type: none"> <li>■ HTWK Leipzig</li> <li>■ ifs Hannover</li> <li>■ LGA Würzburg</li> <li>■ IKT Gelsenkirchen</li> <li>■ TAUW / TU Delft</li> </ul>	<ul style="list-style-type: none"> <li>■ ifs Hannover</li> </ul>	<ul style="list-style-type: none"> <li>■ LGA Würzburg</li> </ul>	<ul style="list-style-type: none"> <li>■ LGA Würzburg</li> </ul>

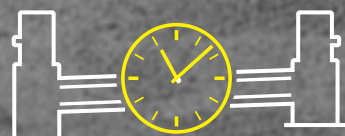





**Behandeling van verontreinigd  
regenwater helemaal up-to-date**







[www.fraenkische.com/regenwaterbehandeling](http://www.fraenkische.com/regenwaterbehandeling)

# Informatie over DIN 4262-1

## Buizen en hulpstukken voor ondergrondse afwatering in de civiele techniek en bij de aanleg van wegen

### Deel 1: Buizen, hulpstukken en hun verbindingen van PVC-U, PP en PE

DIN 4262-1 / uitgave 10/2009		
Type		FRW-producten
R1	 Ronde, geribde drainagebuizen	
R2	 Dubbelwandige buizen met gladde binnenzijde	<b>AquaPipe, AquaFlex, MuriPipe, RailPipe, SickuPipe, Strabusil, StormPipe</b>
R3	 Ronde, volwandige drainagebuizen	
C1	 Tunnelvormige buizen met geribde binnenzijde en vlakke voet	<b>Strasil</b>
C2	 Tunnelvormige buizen met gladde binnenzijde	

DIN 4262-1 / uitgave 10/2009		Eerdere uitgaven (01/2001)	
	<b>TP</b> = totally perforated pipe		<b>VS</b> = Vollsickerrohr (volledig geperforeerde drainagebuis)
	<b>LP</b> = locally perforated pipe		<b>TS</b> = Teilsickerrohr (gedeeltelijk geperforeerde drainagebuis)
	<b>MP</b> = multi purpose pipe		<b>MZ</b> = Mehrzweckrohr (multifunctionele buis)
	<b>UP</b> = unperforated pipe		

Belastingsklassen van putafdekkingen		
Klasse	Testkracht	Geschikt voor inbouwplaatsen
A 15	15 kN	Verkeersoppervlakken die uitsluitend worden gebruikt door voetgangers en fietsers en vergelijkbare oppervlakken.
B 125	125 kN	Voetpaden, voetgangersgebieden en vergelijkbare oppervlakken; parkeerplaatsen en parkeerdekken voor personenauto's.
D 400	400 kN	Rijbanen van wegen, parkeerplaatsen en vergelijkbare verharde verkeersoppervlakken (bijv. parkeerplaatsen langs snelwegen).

## Normen voor afwateringsproducten

EN 124	Opzetstukken en afdekkingen voor verkeersoppervlakken
DIN 1185	Regeling van de grondwaterhuishouding d.m.v. buisdrainage, drainage zonder buizen en verbetering van de ondergrond
DIN 1187	Drainagebuizen van polyvinylchloride (PVC-U) zonder weekmakers – afmetingen, eisen, beproeving –
EN 1610	Inbouw en beproeving van rioolbuizen en afvoerleidingen
EN 681-1	Materiaaleisen voor afdichtingen van buisverbindingen – toepassing bij de watervoorziening en afwatering
DIN 4095	Drainage van de ondergrond ter bescherming van bouwinstallaties – planning en uitvoering
DIN 4261	Deel 5 - Kleine rioolwaterzuiveringsinstallaties deel 5 infiltratie van biologisch aerobisch vuilwater
DIN 4262	Buizen en hulpstukken voor de ondergrondse afwatering in de civiele techniek en bij de aanleg van verkeerswegen – Deel 1: Buizen, hulpstukken en hun verbindingen van PVC-U, PP en PE
EN 61386-24	Systemen van buizen voor het onderbrengen van elektrische leidingen - Bijzondere eisen - Buizen voor aanleg in de grond
DIN 8061 Bijlage 1	Buizen van polyvinylchloride zonder weekmakers – Chemische bestendigheid van buizen en buisleidingdelen van PVC-U –
DIN 8075 Bijlage 1	Buizen van polyethyleen met een hoge dichtheid (PE) – Chemische bestendigheid van buizen en buisleidingdelen
DIN 8078 Bijlage 1	Buizen van polypropyleen (PP) – Chemische bestendigheid van buizen en buisleidingdelen
EN ISO 10320	Geotextiel – Identificatie op de bouwplaats
EN 13252	Geotextiel en aan geotextiel verwante producten
DIN 13476-3	Kunststofleidingssystemen voor in de grond gelegde drukloze rioolbuizen en afvoerleidingen – Deel 3: Specificaties voor buizen en hulpstukken met een gladde binnenzijde en geprofileerde buitenzijde en voor het systeem, type B
DIN 16961	Buizen en hulpstukken van thermoplastische kunststoffen met een geprofileerde wand en een gladde binnenzijde
DIN 18035	Deel 3 – Sportterreinen – Afwatering
DIN 18195	Bouwwerkafdichtingen
DIN 18300	Aanbestedingsverordening voor bouwprestaties, deel C – grondwerkzaamheden
DIN 18308	Aanbestedingsverordening voor bouwprestaties, deel C – drainagewerkzaamheden
EN 18533	Afdichting van bouwpartijen beneden maaiveld
DWA-A 102-2/BWK-A 3-2	Grondbeginselen voor het beheer en de behandeling van regenwaterafvoer voor het toevoeren naar oppervlaktewater; deel 2: Emissiereleaterde beoordelingen en bepalingen
ATV-DVWK-A 110	Richtlijnen voor de hydraulische bepaling van de afmetingen en het bewijs over de geleverde prestatie van rioolbuizen en afvoerleidingen
ATV-DVWK-A 127	Richtlijnen voor de statische berekening van rioolbuizen en afvoerleidingen
DWA-A 138	Planning, bouw en exploitatie van installaties voor de infiltratie van afvloeiend hemelwater
DWA-A 139	Inbouw en beproeving van rioolbuizen en afvoerleidingen
DWA-M 153	Aanbevelingen voor handelwijzen voor de omgang met regenwater
A515/A535	Montagehandleiding van de KRV
REwS	Richtlijnen voor de aanleg van wegen, deel: afwatering
RiStWag	Richtlijn voor bouwtechnische maatregelen bij wegen in waterwingebieden
ZTV E-StB 09	Extra technische contractvoorwaarden en richtlijnen voor grondwerkzaamheden in de wegenbouw
ZTVT-StB 86	Extra technische voorschriften en richtlijnen voor basislagen in de wegenbouw
ZTVA-StB 97/06	Extra technische contractvoorwaarden en richtlijnen voor opgravingen onder verkeersoppervlakken
ZTV Ew-StB 14	Extra technische contractvoorwaarden en richtlijnen voor de bouw van afwateringsinrichtingen in de wegenbouw
LB StB By	Werkbeschrijving voor de aanleg van wegen en bruggen in Beieren
STLK 110	Standaard bestekcatalogus voor de aanleg van wegen en bruggen; bestekgebied afwatering van wegen
StLB 009	Standaard bestekboek afwateringswerkzaamheden riolering
StLB 010	Standaard bestekboek drainagewerkzaamheden
TL Geotex E-StB 95	Technische leveringsvoorwaarden voor geotextiel en georoosters voor de grondbouw in de wegenbouw
RStO 12	Richtlijnen voor de standaardisering van de wegverharding van verkeersoppervlakken
EN 17152	Kunststofleidingssystemen voor drukloze ondergronds transport en opslag van niet-drinkwater – Kratten gebruikt voor infiltratie en (tijdelijke) opslag
EN 17151	Kunststofleidingssystemen voor drukloze ondergronds transport en opslag van niet-drinkwater – Testmethode ter bepaling van lange duur druksterkte van infiltratiekratten
EN 17150	Kunststofleidingssystemen voor drukloze ondergronds transport en opslag van niet-drinkwater – Testmethode ter bepaling van korte duur druksterkte van infiltratiekratten
DWA-A 117	Berekening van regenretentieruimtes
DIN 14230	Ondergrondse bluswatertanks
DIN 1989-100	Regenwatergebruikssystemen – Deel 100: Bepalingen in combinatie met EN 16941-1
DIN EN 16941-1	Locatie gebonden niet-drinkwatersystemen - Deel 1: Systemen voor het gebruik van regenwater

# Technische waarden – Materialen

## Fysische waarden

Eigenschap	Testmethode	Eenheid	PVC-U (polyvinylchloride)	Polyolefinen	
				PE (polyethyleen)	PP (polypropyleen)
Dichtheid	DIN 53479	g/cm <sup>3</sup>	1,36 – 1,40	0,94 – 0,96	0,91
Rekspanning	DIN 53455	N/mm <sup>2</sup>	55	23	30
Rek bij breuk	DIN 53455	%	20	800	700
E-module	DIN 53457	N/mm <sup>2</sup>	1.800 – 3.500	800 – 1.500	Tot 1.600
Slagvastheid	DIN 53453	mJ/mm <sup>2</sup>	Zonder breuk	Zonder breuk	Zonder breuk
Kerfslagvastheid	DIN 53453	mJ/mm <sup>2</sup>	4	Zonder breuk	Zonder breuk
Max. gebruikstemperatuur kortdurend*	–	°C	60	80	110
Max. gebruikstemperatuur constant*	–	°C	60	60	90
Uitzettingscoëfficiënt in de lengte*	DIN 52328	K <sup>-1</sup> · 10 <sup>-4</sup>	0,6 – 0,9	1,3 – 2,0	1,5
Warmtegeleiding	DIN 52612	W/mK	0,14	0,42	0,23

\* Verminderde stevigheid

## Chemische eigenschappen

Doorstroomstof Medium	Deel Concentratie	PVC-U (polyvinylchloride) DIN 8061 Bijlage 1	Polyolefinen	
			PE (polyethyleen) DIN 8075 Bijlage 1	PP (polypropyleen) DIN 8078 Bijlage 1
Uitlaatgassen, zout- en zwavelzuurhoudend	Elke	+	+	+
Mierenzuur	TZ	+	+	+
Ammoniak, vloeibaar	TZ	o	+	+
Ammoniak, gasvormig	TZ	+	+	+
Aniline	TZ	–	+	+
Benzine	H	+	+	o
Benzeen	TZ	–	o	o
Bier	H	–	+	+
Borax (dinatrium-tetraboraat)	VO	+	+	+
Boorzuur	VO	+	+	+
Calciumchloride	VO	+	+	+
Chloor, gasvormig, droog	TZ	o	+	–
Chloorwater	VO	o	o	o
Dieselbrandstof	H	+	+	+
Mestzouten	VO	+	+	+
Ethyleenglycol	TZ	+	+	+
Vetzuren	TZ	+	+	+
Fluorwaterstofzuur (hydrogeenfluoride-oplossing)	40 %	+	+	+
Foto-ontwikkelaarbad	H	+	+	+
Vruchtensappen en vruchtendranken	H	+	+	+
Glycerine (glycerol)	TZ	+	+	+
Ureum, waterig	33 %	+	+	+
Kaliloog (kaliumhydroxide-oplossing)	60 %	+	+	+
Kiezelsuur	Elke	+	+	+
Kiezelfluorwaterstofzuur (hexafluorkiezelsuur)	32 %	+	+	+
Keukenzout (natriumchloride)	VO	+	+	+
Koolzuur (koolstofdioxide)	VO	+	+	+
Melkzuur	90 %	+	+	+
Minerale oliën (aromatenvrij)	H	+	+	+
Natronloog (natriumhydroxide-oplossing)	60 %	+	+	+
Oliën en vetten, plantaardig en dierlijk	H	+	+	+
Petroleum	TZ	+	+	+
Salpeterzuur	25 %	+	+	o
Zoutzuur	30 %	+	+	+
Zwavelzuur	80 %	+	+	+
Zout water (zeewater)	H	+	+	+
Talg (oliën en vetten)	H	+	+	+
Terpentine-olie	TZ	+	o	o
Urine	H	+	+	+
Wasmiddel	VO	Geen informatie beschikbaar	+	+
Water (afvalwater met sporen van fenol/butanol)	H	+	+	+
Waterstof, gasvormig	TZ	+	+	+
Wijnzuur	VO	+	+	+
Zinkchloride	VO	+	+	+
Zinksulfaat	VO	+	+	+
Citroenzuur	VO	+	+	+

Belangrijk: Bovenstaande gegevens gelden voor 20 °C.  
Voor een speciale toepassing moet bij de doorstroomstoffen  
altijd de concentratie (%) en de temperatuur worden  
vermeld.

+ = resistent  
o = beperkt resistent  
– = niet resistent

VL = waterige oplossing, aandeel ≥ 10 %  
VO = waterige, verzadigde oplossing  
TZ = ten minste technisch zuiver  
H = in de handel gebruikelijke samenstelling

# Leveringsservice

De beschikbaarheid van grondstoffen, artikelen en transportdiensten kan al naargelang de situatie van de markt variëren. De onderstaande gegevens zijn standaardwaarden bij een gebruikelijke beschikbaarheid van artikelen en diensten en daarom onder voorbehoud.

Al naargelang beschikbaarheid van de artikelen, doen wij altijd ons best de levertijd zo kort mogelijk te houden!

<b>Complete vrachtwagenladingen</b>	Levering vindt in de regel plaats na <b>2 – 4 werkdagen</b>
<b>Deelladingen per vrachtwagen</b>	Levering vindt in de regel plaats na <b>5 – 10 werkdagen</b>
<b>Aangebroke pallets</b>	Bij aangebroke pallets met starre buizen (lengtes van 6 m) naar het magazijn van de dealer wordt een orderverzamelings toeslag ter hoogte van 20 % verrekend.
<b>Vrijstellingsdrempel vracht</b>	€ 3.500 (€ 250 bij orders van minder dan € 3.500)

## Vrijblijvende adviesprijs

Alle prijzen worden berekend in euro's **zonder btw**.

Met het verschijnen van deze prijslijst zijn de voorgaande versies ongeldig.

Individuele bestellingen op aanvraag.

Onze algemene leveringsvoorwaarden inclusief het eenvoudige en uitgebreide eigendomsvoorbehoud, die wij u op verzoek toezenden of die u in het downloadgedeelte van ons internetaanbod op [www.fraenkische.com](http://www.fraenkische.com) kunt inzien of downloaden, zijn van toepassing.

## Algemene aanwijzingen voor het gebruik van onze producten en systemen:

Wanneer wij met betrekking tot het gebruik en de inbouw van producten en systemen informatie verstrekken of een beoordeling geven afkomstig uit onze verkoopdocumenten, gebeurt dit uitsluitend op grond van informatie die ons voor het opstellen van de beoordeling werd meegedeeld. Voor de gevolgen die ontstaan omdat wij informatie niet hebben ontvangen, zijn wij niet aansprakelijk. Wanneer met betrekking tot de oorspronkelijke situatie afwijkende of nieuwe inbouwsituaties ontstaan of wanneer afwijkende of nieuwe plaatsingstechnieken worden toegepast, moet hierover overleg met FRÄNKISCHE worden gepleegd, omdat deze situaties of technieken een afwijkende beoordeling tot gevolg zouden kunnen hebben. Onafhankelijk daarvan moet de geschiktheid van de producten en systemen uit onze verkoopdocumenten voor het desbetreffende gebruiksdoel alleen door de klant worden gecontroleerd. Verder bieden wij geen garantie op systeemeigenschappen en installatiefuncties bij het gebruik van producten of toebehoren van andere fabrikanten in combinatie met systemen uit de verkoopdocumenten van FRÄNKISCHE. Garantie wordt alleen gegeven bij het gebruik van originele producten van FRÄNKISCHE. Voor gebruik buiten Duitsland dienen aanvullend de landspecifieke normen en voorschriften in acht te worden genomen.

Alle gegevens in deze publicatie voldoen in principe aan de stand van de techniek op het tijdstip waarop deze in druk werden bezorgd. Verder werd deze publicatie met inachtneming van de grootst mogelijke zorgvuldigheid opgesteld. Desalniettemin kunnen wij druk- en vertaalfouten niet uitsluiten. Verder behouden wij ons voor om producten, specificaties en overige gegevens te wijzigen resp. er kunnen wijzigingen op grond van materiaaleisen, wettelijke of overige technische eisen noodzakelijk worden, waarmee in deze publicatie geen rekening (meer) kon worden gehouden. Om die reden kunnen wij niet aansprakelijk worden gesteld, indien een dergelijke aansprakelijkheid alleen is gebaseerd op de gegevens in deze publicatie. Beslissend in verband met gegevens over producten of diensten zijn altijd de geplaatste order, het concreet aangeschafte product en de daarmee in verband staande documentatie of de in een concreet afzonderlijk geval verstrekte informatie door ons geschoolede personeel.



©stock.adobe.com



# FRÄNKISCHE

FRÄNKISCHE Rohrwerke Gebr. Kirchner GmbH & Co. KG | Hellinger Str. 1 | 97486 Königsberg/Duitsland  
Telefoon +49 9525 88-0 | Fax +49 9525 88-2413 | [marketing@fraenkische.de](mailto:marketing@fraenkische.de) | [www.fraenkische.com](http://www.fraenkische.com)

NL.90037/5.12.23 | Wijzigingen voorbehouden | Art. nr.: 5000-0648-00X | 12/2023